

**INFORMAZIONE AGLI UTENTI  
DI  
APPARECCHIATURE PROFESSIONALI**

Ai sensi dell'art. 24 del Decreto Legislativo 14 marzo 2014, n. 49 "Attuazione della Direttiva 2012/19/UE sui rifiuti di apparecchiature elettriche ed elettroniche (RAEE)". Il simbolo del cassonetto barrato riportato sull'apparecchiatura o sulla sua confezione indica che il prodotto alla fine della propria vita utile deve essere raccolto separatamente dagli altri rifiuti per permetterne un adeguato trattamento e riciclo. In particolare, la raccolta differenziata della presente apparecchiatura professionale giunta a fine vita è organizzata e gestita: direttamente dall'utente, nel caso in cui l'apparecchiatura sia stata immessa sul mercato prima del 31 dicembre 2010 e l'utente stesso decida di disfarsi della apparecchiatura senza sostituirla con una apparecchiatura nuova equivalente ed adibita alle stesse funzioni; dal produttore, inteso come il soggetto che ha per primo introdotto e commercializzato in Italia o rivende in Italia col proprio marchio l'apparecchiatura nuova che ha sostituito la precedente, nel caso in cui, contestualmente alla decisione di disfarsi dell'apparecchiatura a fine vita immessa sul mercato prima del 31 dicembre 2010, l'utente effettui un acquisto di un prodotto di tipo equivalente ed adibito alle stesse funzioni.

In tale ultimo caso l'utente potrà richiedere al produttore il ritiro della presente apparecchiatura entro e non oltre 15 giorni naturali consecutivi dalla consegna della suddetta apparecchiatura nuova; dal produttore, inteso come il soggetto che ha per primo introdotto e commercializzato in Italia o rivende in Italia col proprio marchio l'apparecchiatura nuova che ha sostituito la precedente, nel caso in cui l'apparecchiatura si immessa sul mercato dopo il 31 dicembre 2010; Con riferimento alle pile/accumulatori portatili l'utente dovrà conferire tali prodotti giunti a fine vita agli idonei centri di raccolta differenziata predisposti dalle autorità competenti.

L'adeguata raccolta differenziata per l'avvio successivo dell'apparecchiatura e delle sanzioni di cui alla corrente normativa vigente.



**LIFE®**

**NVR Serie V2  
75.IPCN3/4 a 9/16/25 ch**



***Manuale di prima installazione***

[www.lifevideocontrollo.it](http://www.lifevideocontrollo.it)

utente: admin  
password:12345

## 1. Informazioni

Il manuale seguente riguarda gli NVR serie 75.IPCN3/4 a 9/16/25 canali. Questo manuale potrebbe contenere informazioni non perfettamente coerenti alle funzioni dei prodotti o alle operazioni che su di essi si devono effettuare, in tal caso seguire le istruzioni del manuale completo scaricabile dall'area "Download" del sito <http://www.lifevideocontrollo.it>. Sono disponibili sulla pagina web <http://www.lifeddns.it/bitvision/> anche i software e le App per la gestione degli NVR. Se si desidera invece usufruire della spiegazione audiovisiva di questo come di altri prodotti della nostra azienda accedere alla pagina <http://www.lifeddns.it/tutorial/>.

## 2. Precauzioni di sicurezza

- L'apparecchio deve essere installato in un luogo ben ventilato e lontano da fonti di calore.
- Non coprire i fori di areazione per evitare il surriscaldamento.
- L'apparecchio va montato in orizzontale per evitare che sia soggetto a vibrazioni.
- Tenere il dispositivo in un luogo asciutto per evitare corto circuiti.
- Il dispositivo non è impermeabile.
- Non posizionare carichi pesanti sul dispositivo.
- Durante l'installazione o quando si effettua un intervento sul prodotto si prega di staccare l'alimentazione.
- Alla fine della propria vita utile l'apparecchio deve essere smaltito separatamente dagli altri rifiuti.

## 7. Operazioni WEB

### 7.1 Accesso

Se l'NVR è collegato alla stessa rete di un PC, è possibile gestire il DVR con la sua interfaccia WEB.

Step 1: Digitare l'indirizzo IP dell'NVR per accedere all'interfaccia assicurarsi di aver attivato i controlli ActiveX.

Step 2: Aprire il browser Internet Explorer, selezionare. Impostazioni > Opzioni Internet > Sicurezza > Livello personalizzato > Controllo ActiveX e plug-in, attivare tutte le opzioni.

Step 3: Digitare nella barra di Internet Explorer (solo in questo browser) l'indirizzo IP del NVR per fare l'accesso.

Step 4: Entrare nel dispositivo digitando user name (default è "admin"), e la password (default è "12345"), e cliccare "Login".

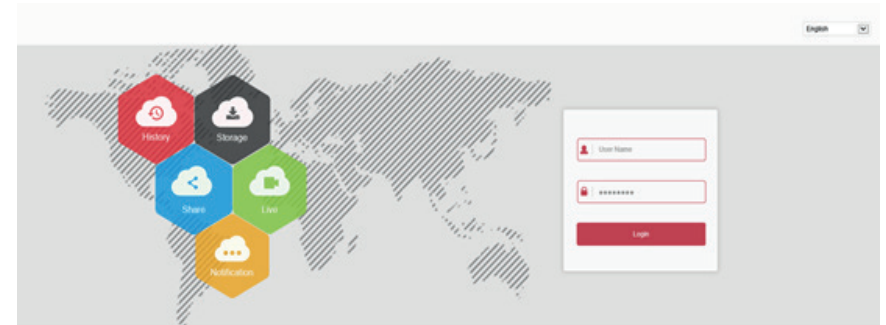

### 7.2 Interfaccia WEB

Per accedere all'interfaccia al primo accesso verrà richiesto dal Browser l'autorizzazione all'installazione dei plugin acconsentire e sarà possibile visionare le telecamere in live o riprodurre la registrazione. Dal Web si possono anche eseguire operazioni quali impostazioni di sistema, di rete, archiviazione, riproduzione, download, aggiornamento, manutenzione e ripristino delle impostazioni di fabbrica.

## 6. Applicazione App su dispositivo mobile

### Step 1: Scaricare e installare App

Scansionare il QR code per il vostro dispositivo Android o iOS per la installazione dell'App "BitVision"



Android



iOS



### Step 2: Login Account

Aprire l'App ed effettuare il Login dopo essersi registrati. Aprire il menu "Gestione Dispositivi"  e cliccare su 

### Step 3: Aggiungere Dispositivo

Cliccare su  e su "IP/DDNS/SN". Selezionare SN scansionare il QR code che si trova nel menu o nella scatola dello XVR, inserendo username e PW (di default admin / 12345) lo stesso codice si trova anche nell'adesivo posto sotto il DVR.

### Step4: Real time (Anteprima Live)

Cliccare su un schermata per accedere all'elenco dei dispositivi, selezionare il dispositivo ed il canale che da quel momento sarà visionato in anteprima live nella posizione scelta.

### Step5: Playback (Riproduzione)

In Playback è possibile riprodurre le registrazioni (se si è forniti di una buona connessione), cliccare sullo schermo scegliere la telecamera da visionare e il periodo interessato , muovere il cursore per l'orario esatto.

Il manuale completo dell'App è scaricabile dal sito

[www.lifevideocontrollo.it](http://www.lifevideocontrollo.it)

## 3. Installazione Hard disk

NOTE:

1. Utilizzare per gli NVR soltanto hard disk SATA si raccomanda l'utilizzo di prodotti specifici per videosorveglianza. Effettuare l'installazione dell'HDD soltanto a NVR spento con alimentazione scollegata.
2. Di seguito le fasi di installazione dell' Hard Disk:

### 3.1 Installazione Hard disk

(1) Svitare le viti e rimuovere il pannello superiore.



(2) Allineare l'hard disk ai fori del pannello inferiore, e fissare le viti.

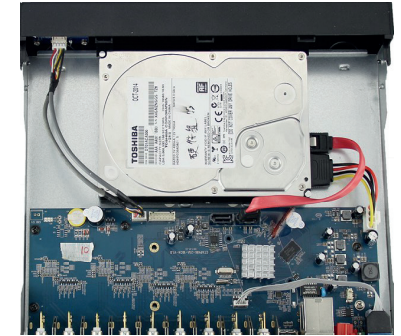

(3) Connettere il cavo dati e quello di alimentazione dell'hard disk.



(4) Riposizionare il coperchio ed avvitare le viti.



## 4. Pannello posteriore

### 4.1 NVR 8 ch PoE

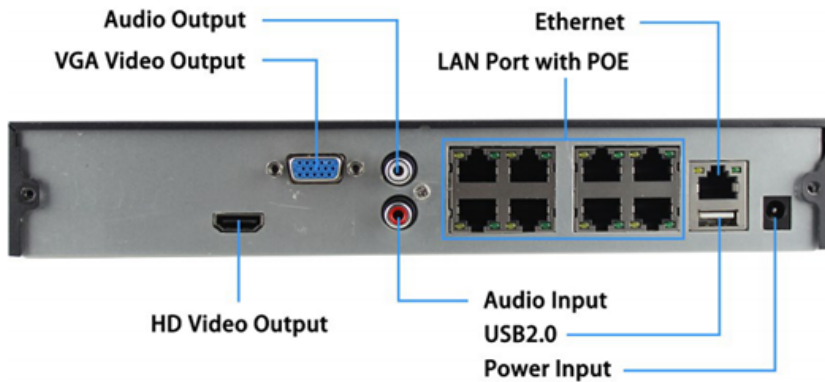

### 4.2 NVR senza porte PoE

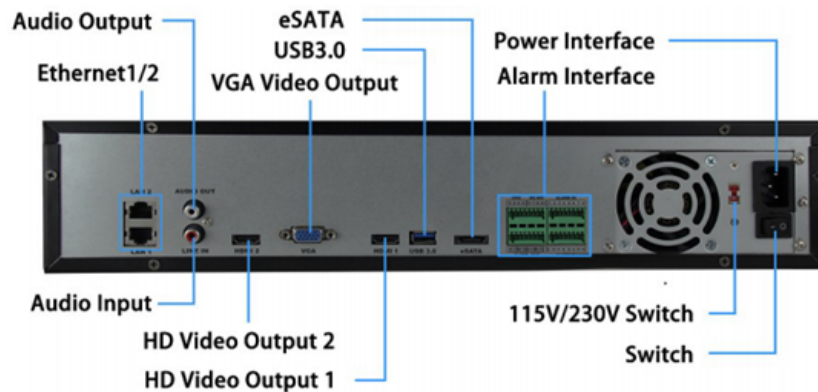

N.B. L'interfaccia del pannello posteriore dell'NVR sono simili alle immagini sopra, ma l'aspetto del prodotto, inclusi pulsanti, interfacce e layout sono solo indicative, di solo riferimento.

## 5.8 Backup

Inserire una Pendrive nella porta USB

Esportazione file

Step 1: sull'interfaccia di anteprima, fare clic con il pulsante destro del mouse per accedere al menu e fare clic su "📁".

Step 2: impostare le condizioni di ricerca e cliccare in basso a destra su "Ricerca" quindi selezionare i file video o di immagine presenti nei risultati della ricerca, come mostrato nella Figura seguente:

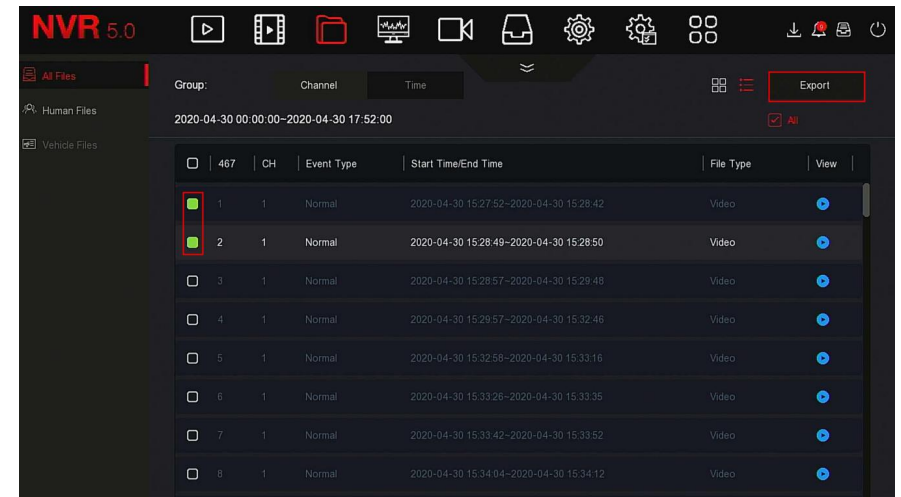

Step 3: Fare clic su "Esportare".

Step 4: Fare clic su "Conferma", per avviare il backup dei file

Step 5: cliccare in alto a destra su "📄" per controllare l'avanzamento della procedura.

Per fare il backup di porzioni di registrazioni tramite il "✂️" si rimanda al manuale completo.

## 5.7 Riproduzione

### Riproduzione istantanea

Step 1: nell'interfaccia di anteprima, fare clic sul canale di anteprima, la barra di controllo apparirà sotto il canale.

Step 2: fare clic su "⏮" per accedere all'interfaccia di riproduzione istantanea, sarà possibile riprodurre i primi 5 minuti del video del canale corrente.

### Riproduzione

Step 1: sull'interfaccia di anteprima, fare clic con il pulsante destro del mouse per accedere al menu e fare clic su "📺".

Step 2: selezionare "Canale> Data", il video cercato viene visualizzato sulla barra di avanzamento temporale, fare clic su "▶" per avviare la riproduzione del video.

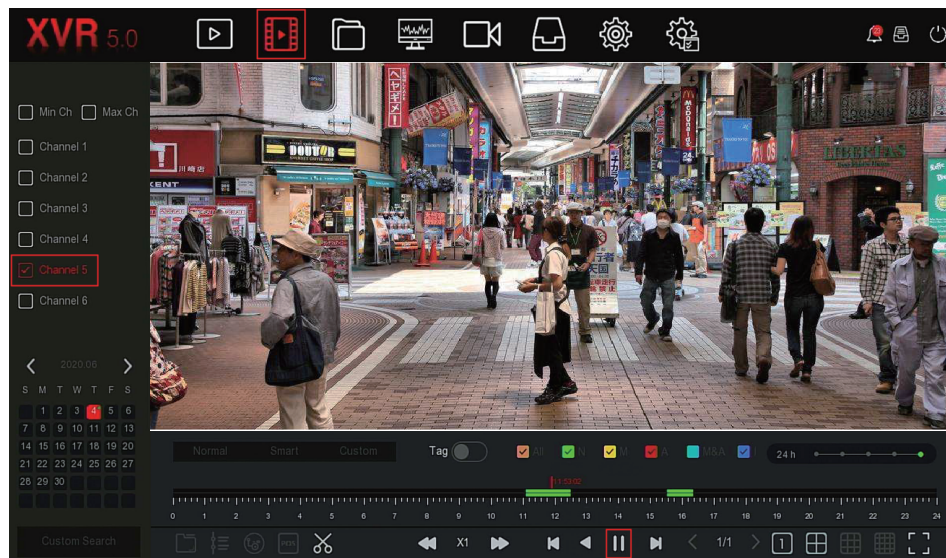

## 5. Operazioni di base

### 5.1 Avvio

Assicurarsi che l'alimentatore rispetti la tensione richiesta dal dispositivo e verificare che il cavo sia connesso correttamente all'NVR.



Assicurarsi che la tensione di ingresso corrisponda al consumo dell'NVR. Collegare il dispositivo al monitor. Accendere il dispositivo cliccando sullo interruttore, così da avviare il dispositivo e quindi attendere l'avvio della configurazione assistita.

## 5.2 All'avvio "Configurazione assistita"

Step 1: Accendere il dispositivo, controllare che la lingua del sistema sia quella desiderata, quindi cliccare su "Uscita", altrimenti impostarla e premere "Applica", immettere la password di default (12345 di Default), fare clic su "Accedi" e fare clic su "Modificare", per impostarne una personalizzata.

Step 2: inserire la nuova password e confermarla, la password dovrà essere di almeno 8 caratteri e contenere numeri e lettere.

Step 3: impostare le 3 domande di sicurezza, selezionare le domande di sicurezza 1, 2, 3 da quelle in elenco ed inserire la risposta alle domande di sicurezza corrispondenti. E' necessario impostare tali domande senza le quali il dispositivo non permetterà la modifica della password, dopo premere "Salva".

A questo punto sarà possibile uscire dalla procedura cliccando con il tasto destro del mouse.

Vi verrà richiesto di effettuare l'esportazione della chiave se non si vuole premere "Cancella", altrimenti proseguire con lo step 4.

Step 4: inserire l'unità flash USB nel dispositivo e fare clic su "Esporta chiave" > Conferma > Salva".

Cliccare con il tasto destro del mouse per uscire dalla schermata.

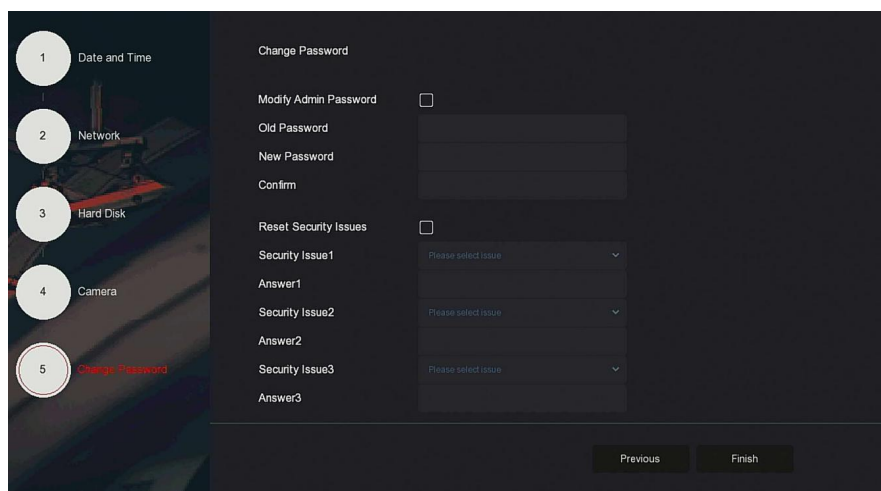

## 5.6 Impostazioni di registrazione

L'NVR è impostato di default per registrare 24/24 ore su tutti i canali.

Step 1: Sull'interfaccia anteprima cliccare con il tasto destro del mouse per accedere al menu e selezionare il tasto "  Registrazione"

Step 2: Selezionare il canale da registrare, il periodo di registrazione può essere impostato in 2 modi.

- Usando il mouse selezionando i riquadri corrispondenti agli orari verdi per la registrazione in continua e giallo per la registrazione in motion.

- O cliccando su "cambia" ed impostare la schedulazione.

Una volta impostate le schedulazioni volute cliccare su "Applica" per salvarle.

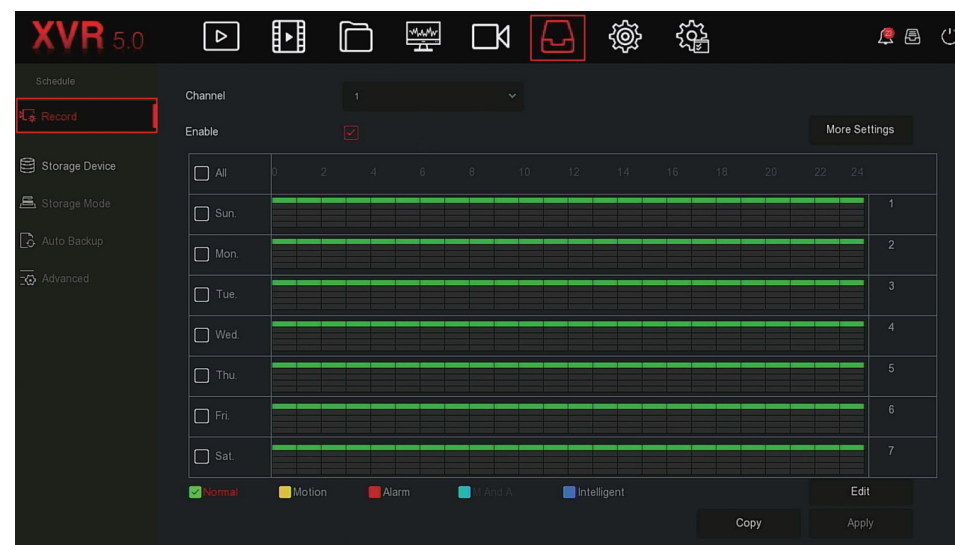

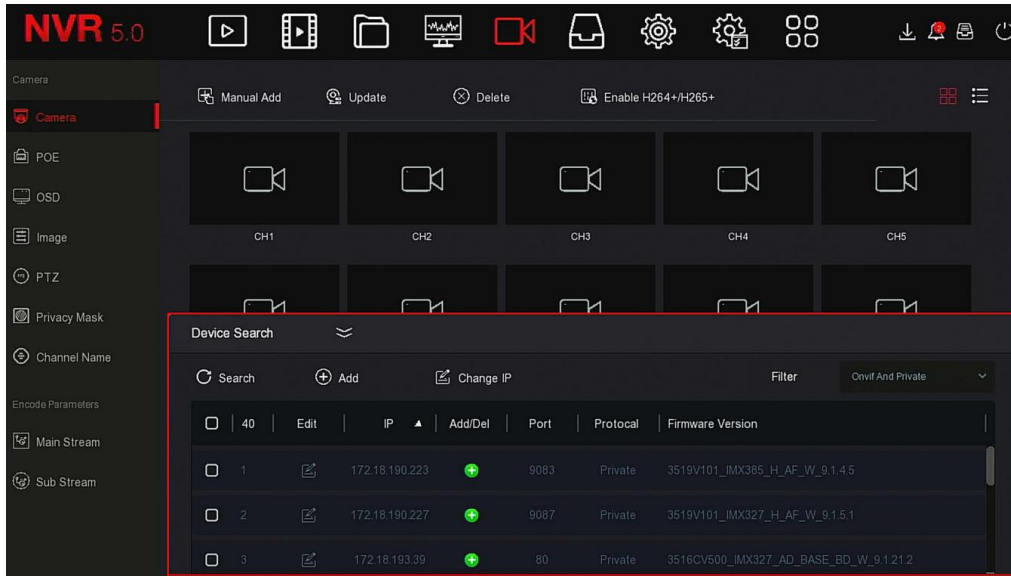

Step 3: Dopo aver cliccato su "Cerca", si avvia la ricerca del dispositivo l'interfaccia rileva automaticamente i dispositivi presenti nella LAN con il protocollo "Onvif e Privato" selezionare il dispositivo IP da aggiungere e fare clic su "Aggiungi, ".

Step 4: Aggiunta manuale telecamere  
Se si vuole aggiungere le telecamere manualmente, cliccare su "Aggiungi manuale" ed inserisci i relativi parametri.

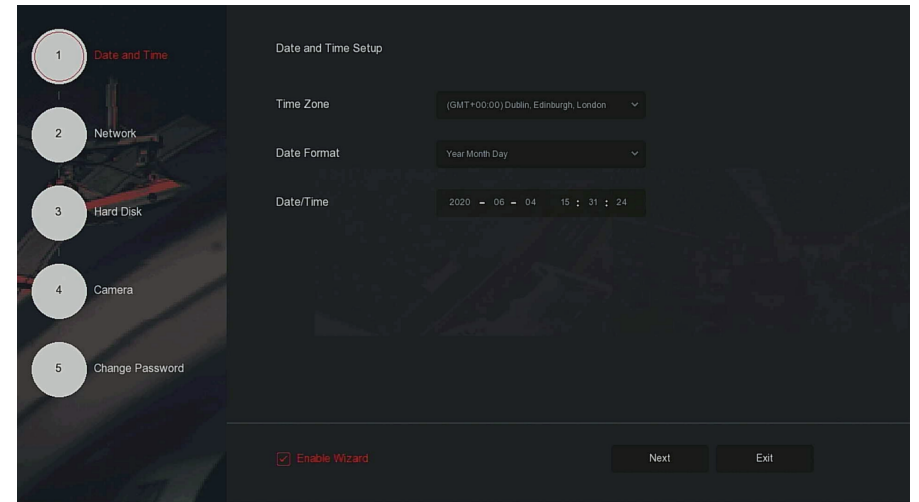

### Data e Ora

Step 5: Nella schermata soprastante sarà possibile modificare il fuso orario, il formato e la data manualmente. Per le impostazioni automatiche della data e dell'ora si rimanda al manuale completo, disponibile sul sito. Andare avanti cliccando su "Successivo".

### Impostazioni di Rete

Step 6: Se non si conosce la classe della rete internet, abilitare il DHCP, e cliccare su "Successivo".

### Formattazione HDD

Step 7: Al primo avvio è necessario formattare il disco rigido, selezionare l'HDD e cliccare su "Formatta", dopo la formattazione l'NVR si riavvierà.

Al riavvio del dispositivo cliccare su "Uscita" inserire la password, si riaprirà la procedura guidata, disabilitare questa funzione (per evitare che ad ogni riavvio del dispositivo si riproponga) e cliccare su "Uscita".

## 5.3 Impostazioni di Rete

Dopo aver connesso il dispositivo tramite cavo LAN, assicurarsi che i parametri siano coerenti con quelli della rete principale. Di default l'XVR ha IP: 192.168.1.88, se necessario i parametri possono essere impostati. Se non si conosce la classe della rete attivare il DHCP e fare impostare al router l'IP dell'NVR.

Step 1 : Nell'interfaccia di anteprima, fare clic con il pulsante destro del mouse per accedere al menu e fare clic su "Sistema"  "e poi su TCP/IP".

Step 2: Se necessario modificare l'indirizzo IP del dispositivo in base al piano di rete effettivo.

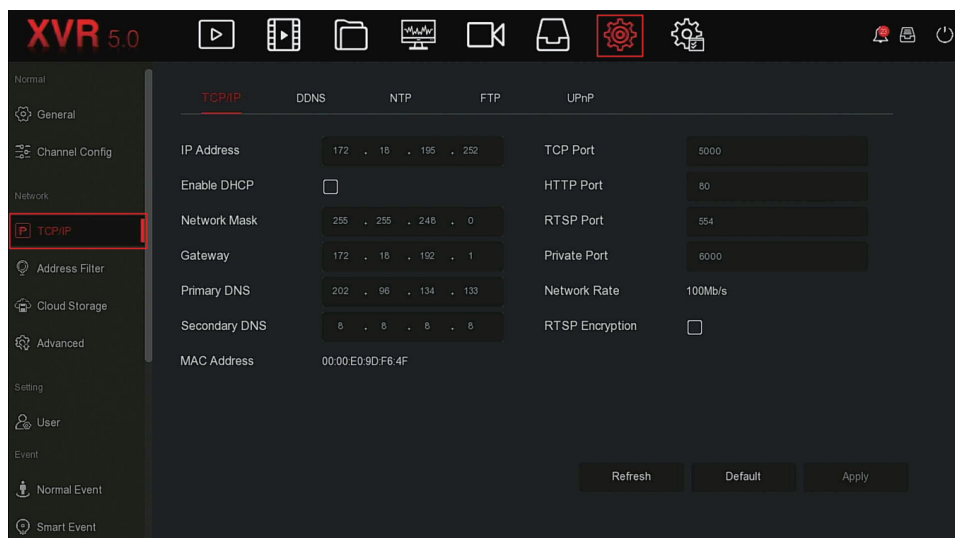

## 5.5 Installazione e configurazione canali IP

Prima di accedere e configurare le telecamere assicurarsi che esse siano connesse alla rete e che abbiano indirizzi compatibili con la rete stessa, o se sono collegate direttamente tramite porte PoE dell'NVR siano compatibili con la sottorete dello stesso, che di è default: 192.168.11.xx.

Step 1: nell'interfaccia di anteprima, fare clic con il pulsante destro del mouse per accedere al menu e clicca su "  canale"

Step 2:

aggiungere la telecamera IP automaticamente o manualmente.

Per aggiungere le telecamere automaticamente, fai clic sul pulsante "Ricerca" vedasi figura a pagina 10.

**N.B.**

In caso di utilizzo di telecamere PNP la configurazione dell'IP avverrà automaticamente

