

Telecamera IP PTZ

Speed Dome su rete IP ONVIF



| Specifiche: | |
|----------------------------------|--|
| Dati generali: | |
| Compressione Video: | H.264 |
| Compatibilità protocolli: | ONVIF |
| Sistema operativo: | Embedded Linux |
| Tipo Interfaccia Utente: | Graphic User Interface (GUI) Web server in Italiano, Supporto IE |
| Modalità Visualizzazione: | 360° PAN / TILT / Zoom Ottico 10x + Zoom digitale |
| Password Security: | Multilivello personalizzabile |
| Cloud P&P: | No |
| Rilevazione di movimento: | Si |
| Compatibilità Smartphone: | Sì (iPad, iPhone, Android) |
| Funzioni Remote: | Visualizzazione, Registrazione su computer locale, Gestione impostazioni. |
| Notifica via E-mail: | No |
| Dati connessioni: | |
| Ingressi Audio: | No |
| Uscite Video: | LAN 1-RJ45 |
| Ingressi /Uscite allarmati: | No |
| Controllo PTZ: | Si. Protocollo Onvif. |
| Specifiche tecniche: | |
| Sensore Immagine: | CMOS 1/2,8" SONY Exmor IMX322 |
| Risoluzione orizzontale: | 1080p |
| Pixels PAL | 1920(H)x1080(V) |
| Modalità Stream: | Dual Stream |
| Tipo di Streaming: | Main stream:1080p/720p @ 30fps; Sub stream:640x360(16:9) / 480x360 (4:3)@25fps |
| Video bit rate: | 1080p: 256Kbps~10Mbps |
| Collegamento di Rete: | 10/100 Ethernet, TCP/IP, SMTP, HTTP, DHCP IP & DDNS, |
| Lente: | Autofocus 10X 5,1-55mm con filtro meccanico |
| Sensibilità: | 0.001Lux |
| S/N Ratio: | ≥45db |
| IR LED Montati | 6 LED ARRAY Ø16mm HP |
| IR Led ON | Sotto 10 Lux |
| IR Distanza di visuale | ~60mt |
| Shutter: | Auto/Manuale (1/30s - 1/3840s) |
| AGC | Automatico |
| BLC | Automatico |
| Flip/Mirror | Si/Si |
| Regolazioni immagine: | Si (Lum. / Con. / Ton. / Sat. / Shr.) |
| Sincronizzazione: | Interna |
| Standard protezione: | IP66 |
| Alimentazione POE: | No. |
| Alimentazione: | 12Vdc ≤ 3000mA |
| Consumo: | ≤ 36W |
| Altre Caratteristiche: | |
| Software in dotazione: | Software PC |
| Modalità Aggiornamento Firmware: | Da rete LAN |
| Dimensioni: | 235xØ141x206 (WxDxH) |
| Temperatura di lavoro: | -40°C ~ +60°C |
| Umidità di lavoro: | 0% ~ 90% (senza condensa) |

Introduzione

Telecamera di rete IP con compressione H264 in risoluzione massima **FULLHD 1080P 1920x1080** pixel.

Sono sviluppate per funzionare con videoregistratori di rete NVR ONVIF che vanno sempre previsti in abbinamento per gestire la registrazione e le funzioni di accesso remoto.

Le unità si collegano a una rete LAN tramite la porta RJ45 come un computer o altra unità di rete e le immagini si possono visualizzare su PC utilizzando il browser Internet Explorer.

Supporta pienamente il protocollo internazionale ONVIF e sono compatibili con qualsiasi software di registrazione IP o videoregistratore di rete (NVR) multiprotocollo in grado di gestire questo standard.



Dimensioni prodotto

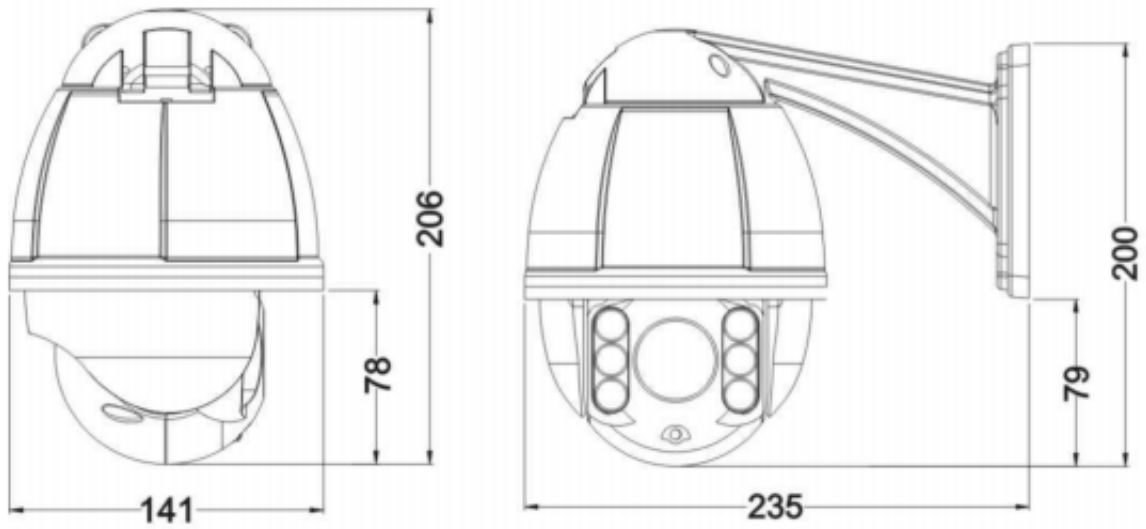

Dimensioni staffa

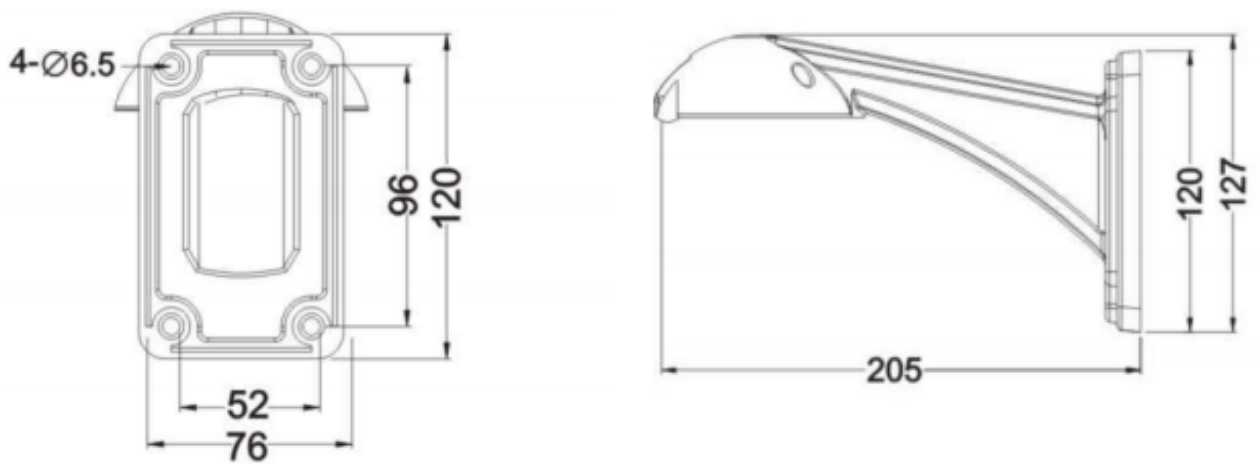

Installazione

CONNESSIONI

Le telecamera dispone di 2 sole connessioni: una presa di rete e uno spinotto di alimentazione 12VDC,

- PORTA DI RETE RJ45 - connettore RJ45 FEMMINA per collegare la rete LAN. Per collegamento a un HUB o switch di rete utilizzare un cavo LAN normale. Per collegare direttamente un solo PC utilizzare un cavo incrociato (crossover).
- 12VDC – Spinotto a cui collegare l'alimentatore 220VAC/12VDC (incluso)

VERIFICA DEI COLLEGAMENTI

Dopo avere collegato la telecamera all'alimentatore verificate che essa compia un movimento automatico di rotazione che certifica la corretta alimentazione. Se la telecamera non compie alcun movimento verificate l'alimentazione.

Dopo avere collegato il cavo di rete allo switch verificate che i LED dello switch che corrispondono alla porta utilizzata inizino a lampeggiare. Se rimangono spenti verificate il cavo di rete.

MONTAGGIO DELLA TELECAMERA

Le telecamere vanno fissate a parete con la staffa di montaggio fornita. Il cavo di collegamento fuoriesce attraverso la staffa.

Il contenitore della telecamera è stagno e può essere esposto alla pioggia.

Le connessioni devono essere protette dalle intemperie.

L'ingresso cavi può essere previsto al centro della staffa se il passaggio cavi è murato. In alternativa è disponibile un ingresso cavi nella staffa con passacavo stagno.

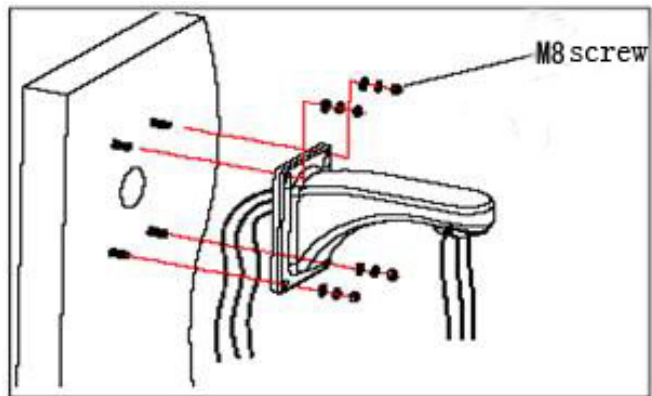
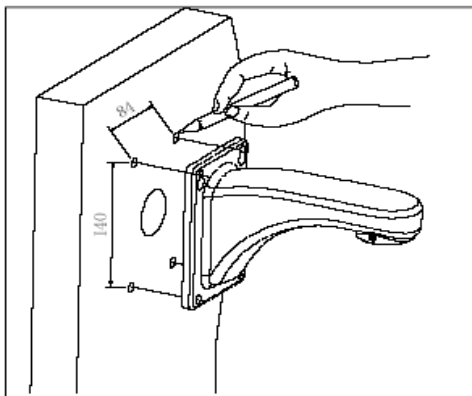
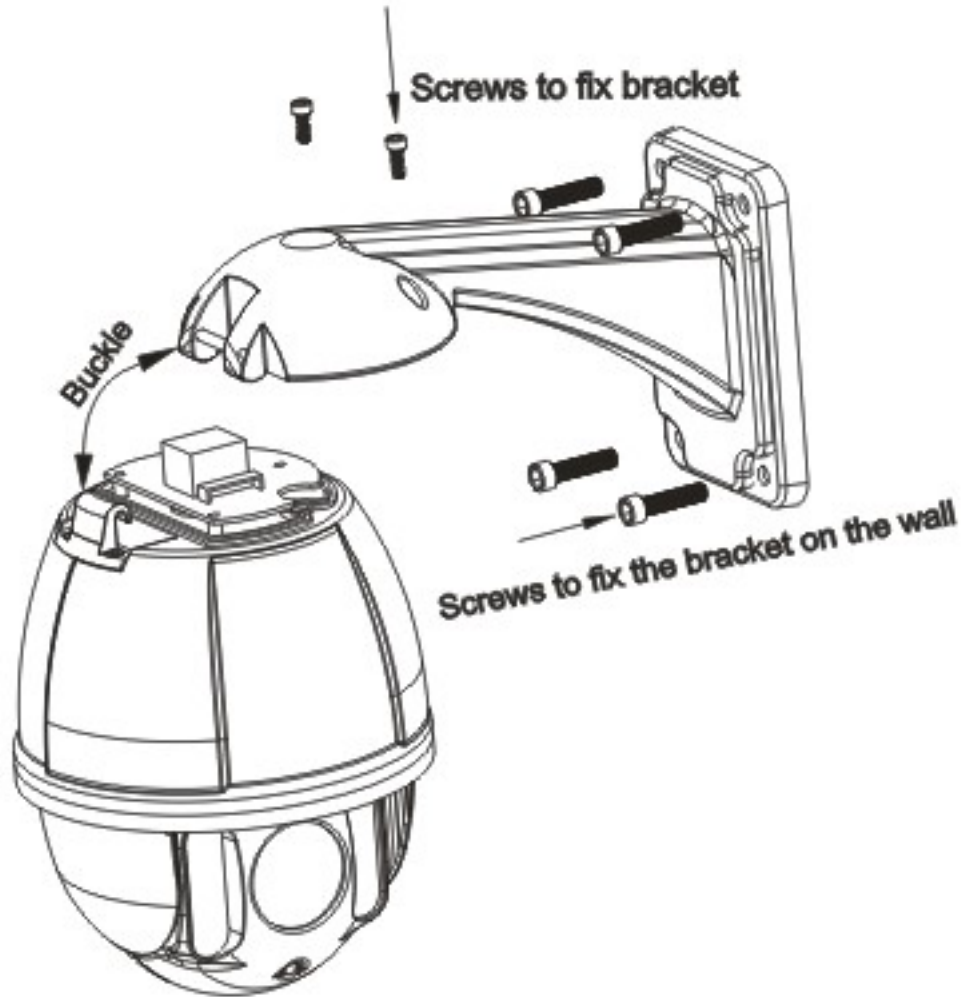

Configurazione di rete

Dopo avere fornito alimentazione alla telecamera tramite l'alimentatore 12VDC e dopo avere collegato la telecamera allo switch di rete con il cavo LAN, occorre procedere alla configurazione dei parametri di rete in modo da potere rendere le telecamere accessibili da computer. Le telecamere sono fornite con **indirizzo IP di fabbrica 192.168.2.100**.

SOFTWARE IPWIZARD

Nel CD fornito unitamente alla telecamera è incluso il software **IPWIZARD** che non richiede installazione e può essere facilmente lanciato su qualsiasi PC della rete. La funzione di questo software è rilevare la presenza in rete della telecamera, qualunque sia il suo indirizzo, e permettervi di modificare l'indirizzo della telecamera in modo da essere coerente con la vostra rete. Ricordiamo infatti che perchè la telecamera sia visibile dagli altri PC della rete è necessario che le prime 3 parti dell'indirizzo IP siano le stesse degli altri PC di rete e sia uguale anche la subnet mask. E' consigliabile collegare in rete una telecamera alla volta e inserirne di nuove solo dopo aver configurato le precedenti.

VERIFICHE PRELIMINARI

Prima di procedere occorre ottenere dall'amministratore di rete alcune informazioni circa la gestione degli indirizzi IP utilizzata nella vostra rete. E' necessario conoscere un indirizzo IP da poter assegnare alla telecamera che non sia uguale a nessun altro dispositivo già presente in rete. Se siete incerti sul funzionamento della vostra rete potete utilizzare alcuni comandi nel PROMPT DOS.

Su un PC di rete lanciate una finestra DOS disponibile fra i programmi accessori di windows. Digitate IPCONFIG nel prompt dei comandi e premete ENTER. Appariranno i parametri TCP/IP. La seconda linea è l'indirizzo IP assegnato al vostro computer.

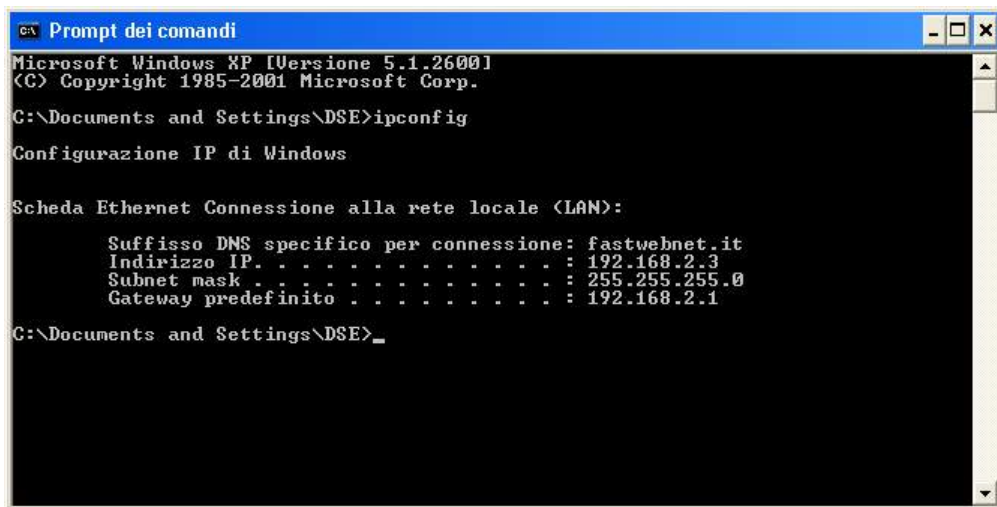

Nell'esempio qui sopra l'indirizzo del PC su cui si sta lavorando è 192.168.2.3 e la subnet mask utilizzata è la classica 255.255.255.0. Alla telecamera potrete pertanto assegnare un indirizzo a scelta del tipo 192.168.2.XXX, dove XXX sta per un numero compreso fra 0 e 255. E' importante **scegliere un indirizzo che non sia già utilizzato da altre apparecchiature** di rete. Per verificare che l'indirizzo scelto sia libero, provate ad effettuare un PING dalla stessa finestra DOS digitando PING seguito da uno spazio e dall'IP che desiderate assegnare alla telecamera. Se non esiste nessun apparecchio rispondente a quell'indirizzo, riceverete 4 REQUEST TIME OUT come nell'esempio seguente:

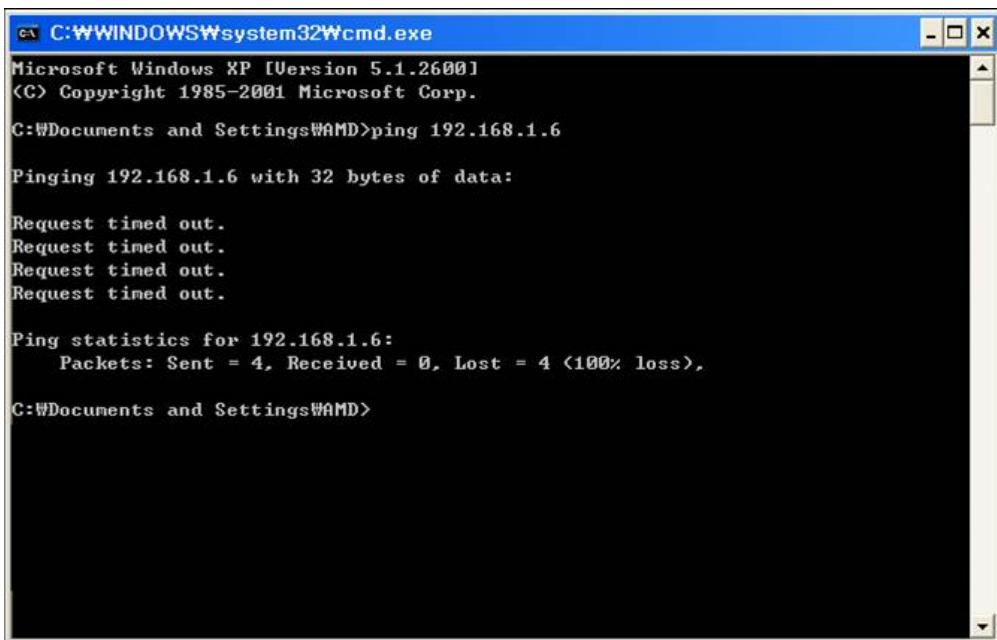

Tutte le telecamere supportano l'assegnazione automatica dell'indirizzo IP da parte di un server DHCP. Questa modalità tuttavia non è consigliabile in quanto in caso di mancanza rete o riavvio delle apparecchiature è possibile che le telecamere cambino indirizzo IP rendendo necessario la riconfigurazione del NVR.

UTILIZZO DI IPWIZARD PER ASSEGNARE L'INDIRIZZO IP

Dopo avere collegato la telecamera occorre modificare l'indirizzo della telecamera per assegnarne uno coerente con la propria rete (prime 3 parti dell'indirizzo comuni a tutte le apparecchiature in rete).

Procedere come segue:

1. Inserite il CD nel lettore di un PC ed esplorate il contenuto. Troverete un file denominato IPWIZARD. IP WIZARD non richiede installazione. E' possibile copiare il file in una chiavetta USB per poter eseguire facilmente il programma su qualsiasi PC della rete.

Fate doppio click sull'icona e si avvierà il programma.

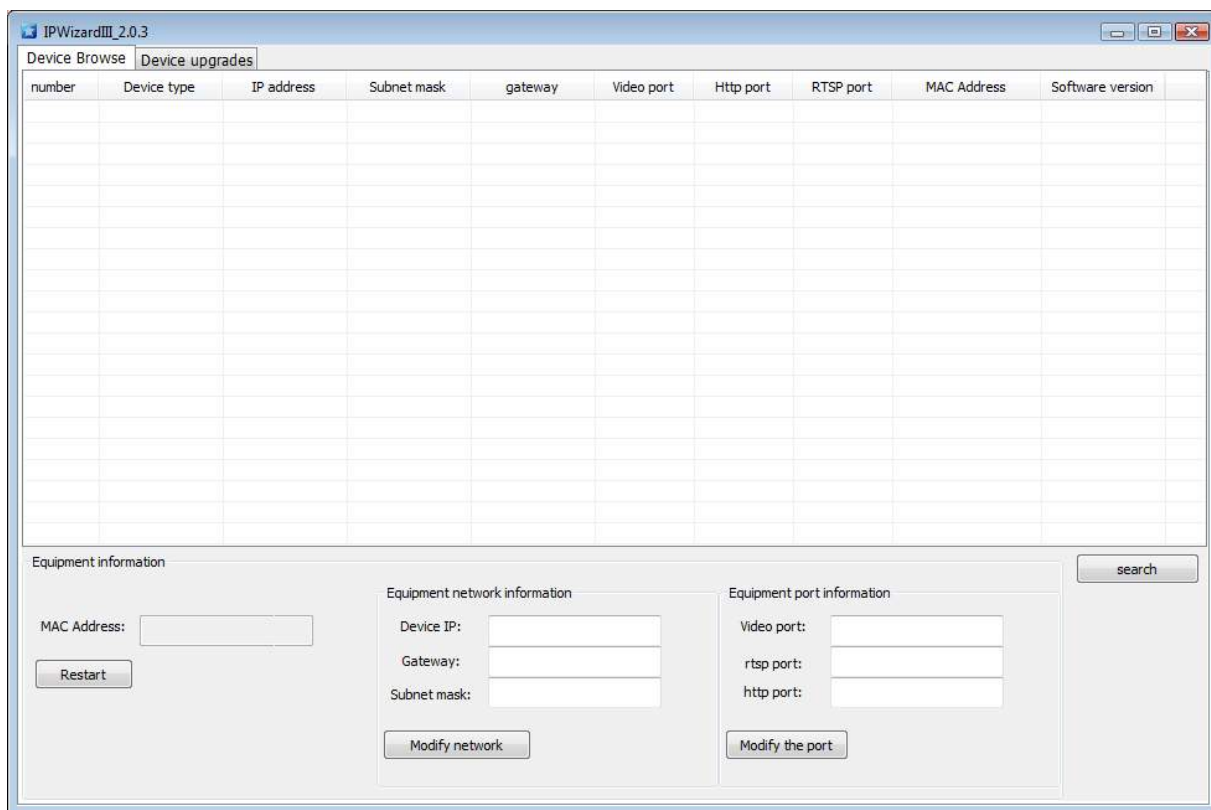

2. Fare clic sul pulsante SEARCH. Il programma inizierà a ricercare le telecamere IP presenti in rete. Attendere il completamento della ricerca. IPCSEARCH è in grado di rilevare anche telecamere con classe di indirizzo diversa da quella del PC su cui si sta operando.
3. Al termine della ricerca apparirà la lista delle telecamere rilevate. Se la telecamera non è stata rilevata verificate la funzionalità dei collegamenti di rete. Nella colonna IP ADDRESS compare l'indirizzo IP corrente della telecamera. Cliccate sulla telecamera e vedrete comparire nella sezione in basso tutti gli altri parametri di rete.

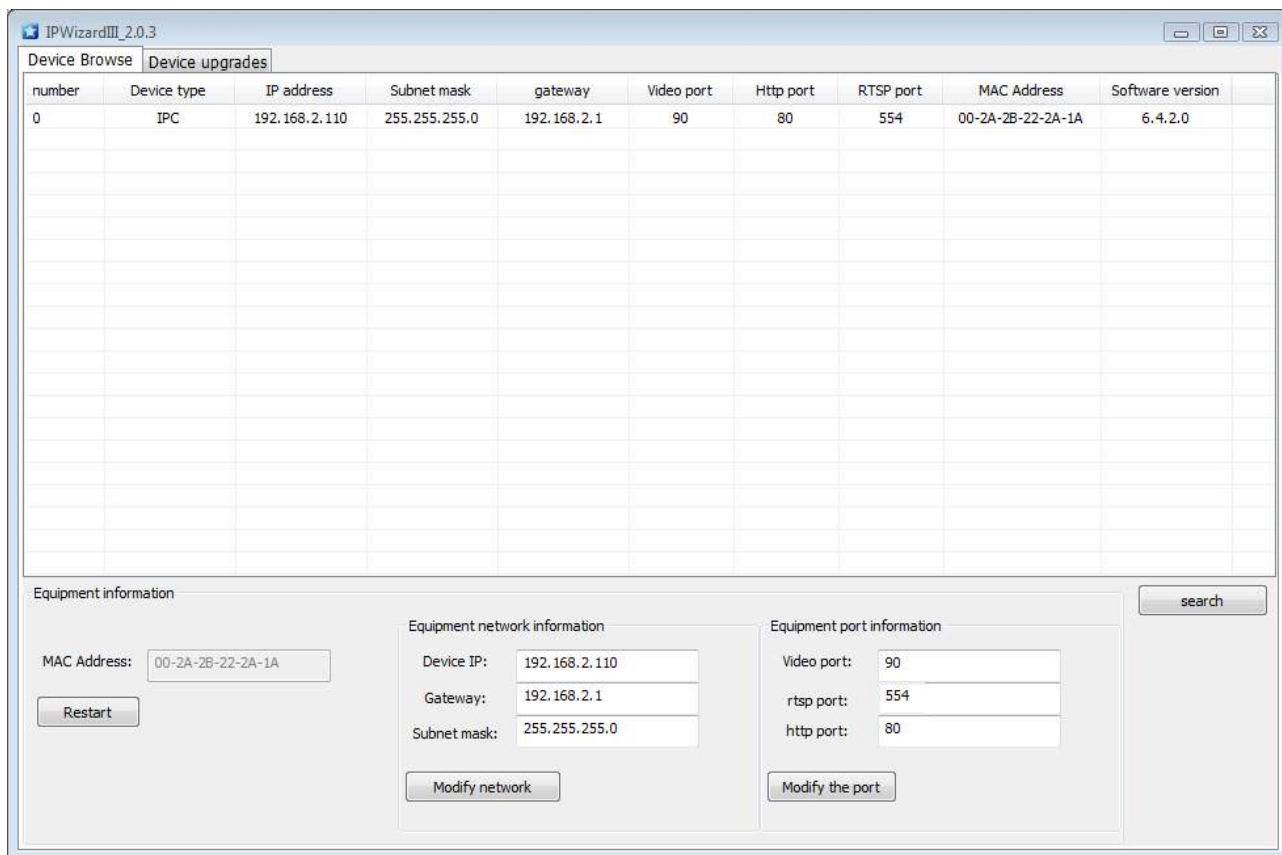

- Particolare rilevanza rivestono l'indirizzo IP (IP ADDRESS) che deve avere la stessa classe della rete (prime tre gruppi di cifre uguali) e la SUBNET MASK che deve essere la stessa utilizzata dalla rete (in genere 255.255.255.0).

Vengono anche riportate le porte di comunicazione usate dalla telecamera che conviene non modificare se non realmente necessario. Potete editare i parametri di rete a piacere scrivendo nelle caselle. Premere MODIFY NETWORK o MODIFY PORT per trasferire la configurazione nella telecamera. Attendere che la telecamera accetti le nuove impostazioni. Verificate, premendo nuovamente il tasto SEARCH, che la telecamera venga rilevata con il nuovo indirizzo.

Accesso con browser

Una volta impostato correttamente i parametri di rete è possibile effettuare il primo accesso verso la telecamera utilizzando il browser INTERNET EXPLORER.

Non è possibile utilizzare per l'accesso altri browser se non utilizzando il plug-in IETAB che sarà descritto in seguito.

ABILITARE L'ESECUZIONE DEGLI ACTIVEX

Internet Explorer contiene settaggi di sicurezza che possono impedire l'installazione del componente ActiveX. Prima di procedere al collegamento occorre abilitare l'esecuzione degli ActiveX non contrassegnati come sicuri. In Internet Explorer scegliere STRUMENTI/OPZIONI INTERNET

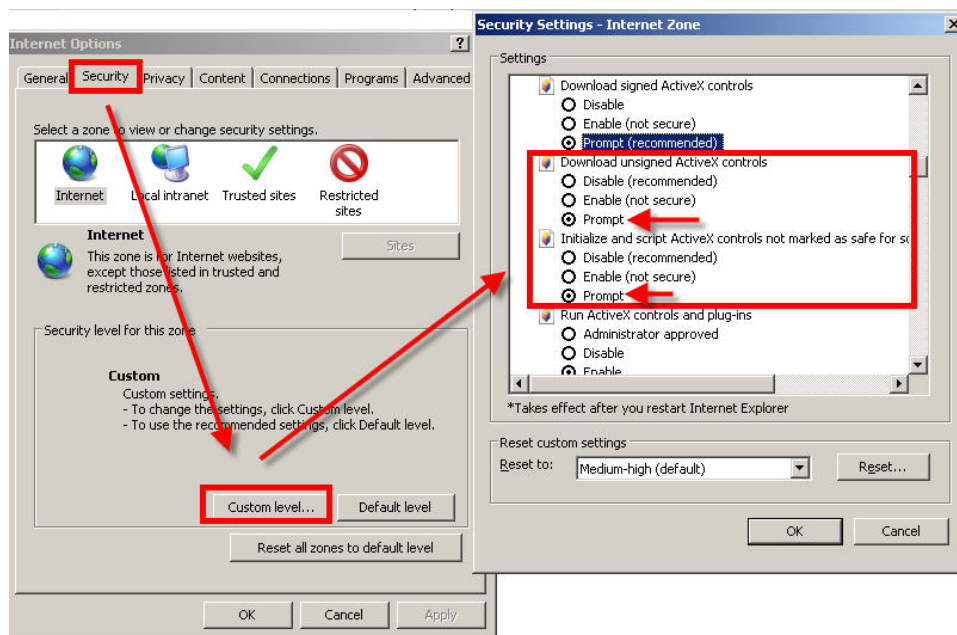

Nella cartella PROTEZIONE scegliere l'area di interesse (Internet o Rete locale) e cliccare LIVELLO PERSONALIZZATO. Abilitare tutte le voci che riguardano il download e l'esecuzione di ActiveX in particolare quelli NON contrassegnati come sicuri. E' possibile impostare le voci indifferentemente su ABILITA oppure CHIEDI CONFERMA. Infine salvare e riavviare il browser.

ACCESSO CON INTERNET EXPLORER

Per accedere alla telecamera con Internet Explorer digitare nella casella dell'indirizzo, l'indirizzo IP che le avete assegnato. Nell'esempio qui sotto eseguiamo un collegamento su

rete interna alla telecamera con indirizzo IP 192.168.2.30.

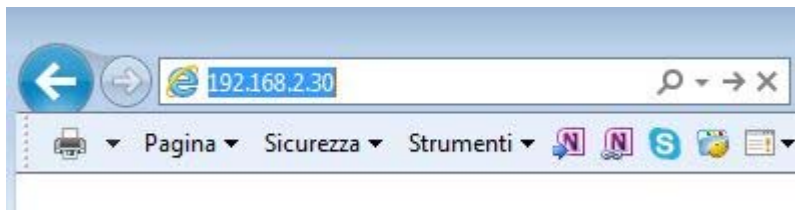

Non è necessario precisare la porta di collegamento in quanto le telecamere utilizzano di fabbrica la porta 80 che è quella utilizzata normalmente dai browser.

Se per qualsiasi motivo doveste modificare nelle impostazioni della telecamera la porta HTTP allora sarà necessario precisare nel browser la porta da chiamare facendola seguire all'indirizzo IP. In questo esempio stiamo chiamando l'IP 192.168.2.30 sulla porta 85.



LOG-IN

Se la connessione alla telecamera ha buon fine si presenta la finestra di log-in per inserire i dati di accesso

I dati di accesso di fabbrica sono:

NOME UTENTE: admin

PASSWORD: admin



INSTALLAZIONE DEGLI ACTIVEX

Per poter visualizzare la telecamera IP sul browser è necessario installare i componenti ActiveX. Al primo accesso che effettuate, la telecamera rileverà la mancanza di questi componenti nel vostro computer e mostrerà la seguente finestra.

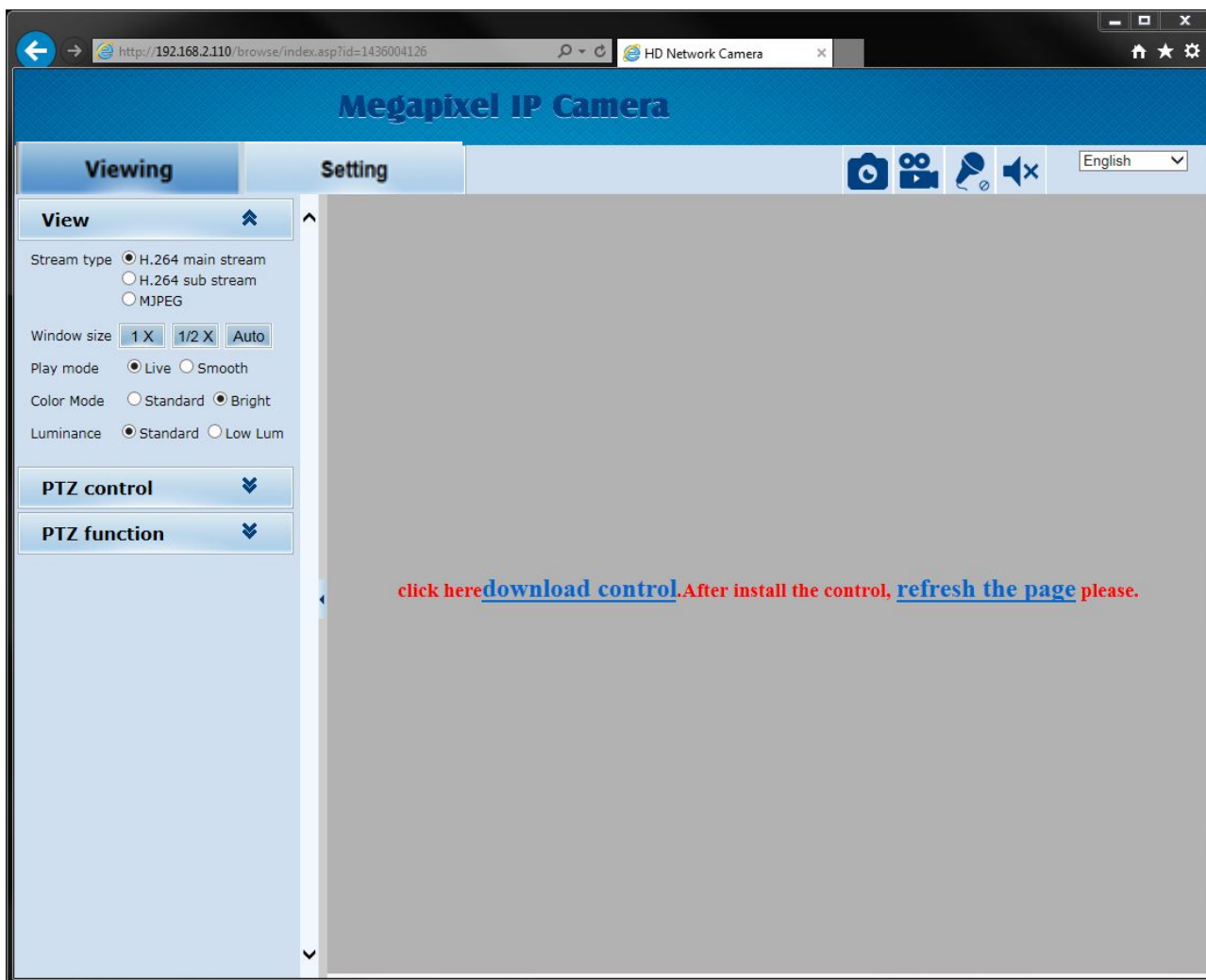

Cliccate su **DOWNLOAD CONTROL** per scaricare i componenti activeX.

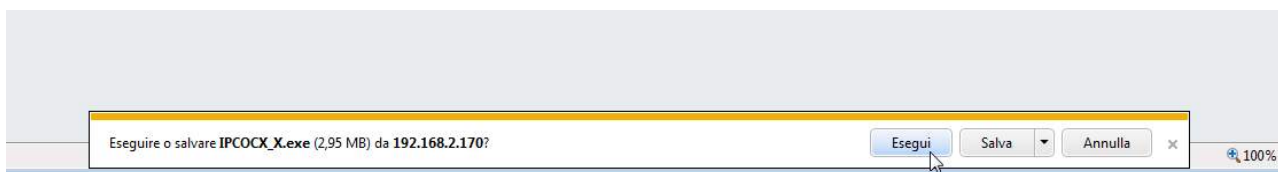

E' possibile sia eseguire il programma direttamente scegliendo **ESEGUI** che salvare il file sul PC locale ed installarlo poi manualmente. Una volta installato il programma occorrerà riavviare il browser ed effettuare nuovamente il collegamento.

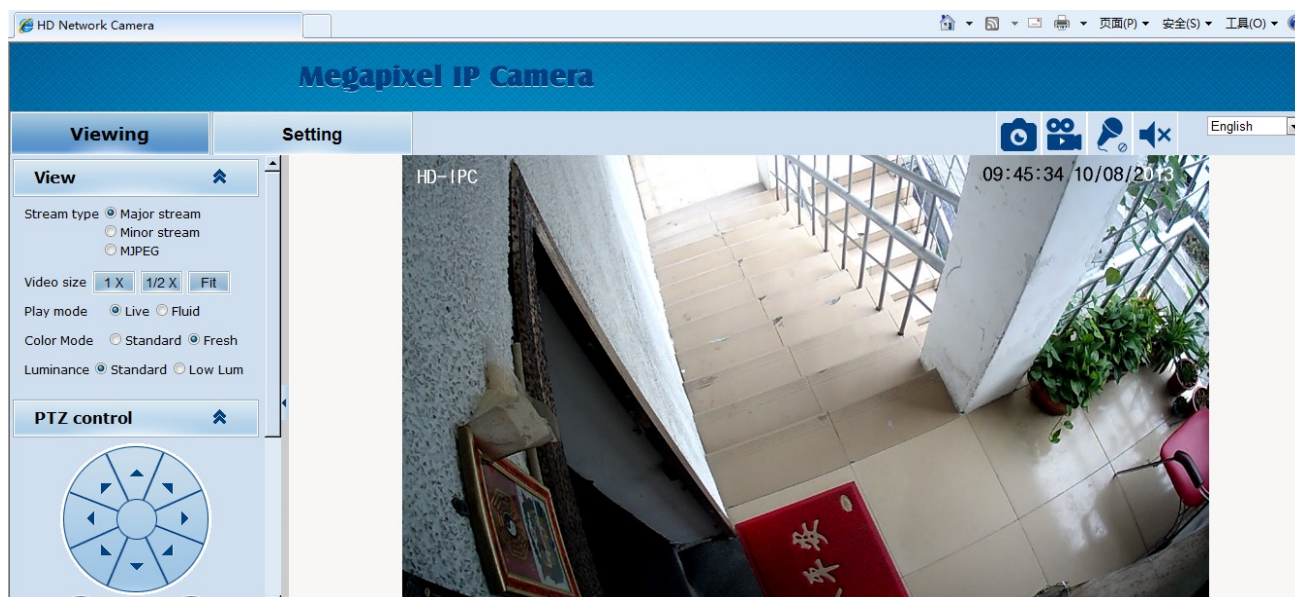

I comandi presenti nella finestra sono descritti dettagliatamente più avanti.

ACCESSO CON ALTRI BROWSER

Sebbene IE sia il browser di riferimento per il collegamento remoto è anche possibile utilizzare altri browser come Firefox o Google Chrome. Per fare questo occorre installare un componente aggiuntivo gratuito denominato IE TAB V2.

L'installazione si esegue accedendo alla gestione componenti aggiuntivi del browser e cercando nella casella di ricerca: IE TAB

Di seguito l'esempio con Firefox



Questo plug-in, una volta installato vi permette premendo un pulsante di ricreare in Firefox o Chrome una finestra di Internet Explorer.

Accesso con NVR ONVIF



Queste telecamere devono essere collegate a videoregistratori di rete oppure a software di registrazione esterni.

Per fare questo si utilizza lo standard ONVIF, oggi giunto alla versione 2.4, che queste telecamere supportano pienamente.

Per collegare le telecamere a NVR o software ONVIF fare riferimento ai manuali delle apparecchiature di registrazione. Di regola gli NVR riconoscono in automatico i parametri di comunicazione per dialogare con le telecamere.

In caso sia necessario l'inserimento manuale si noti che le telecamera utilizza la **porta 8999** per dialogare con gli NVR su protocollo onvif.

Accesso da web tramite router

Il collegamento della telecamera attraverso Internet di regola non si effettua chiamando direttamente le singole telecamere ma effettuando il collegamento all'NVR.

Per questo tipo di collegamento occorre fare riferimento al manuale del NVR.

E' tuttavia anche possibile collegarsi da web direttamente alla telecamere con il browser Internet Explorer. Per fare questo è necessario operare una configurazione all'interno del router seguendo le indicazioni in questo capitolo dove spieghiamo la mappatura delle porte di comunicazione.

Ricordiamo che è possibile evitare questa configurazione utilizzando la connessione P2P che viene spiegata nel capitolo successivo.

ACCESSO WEB CON MAPPATURA PORTE DEL ROUTER

Un impianto di telecamere IP è spesso posto all'interno di una rete LAN collegata a Internet tramite un router come nel seguente schema

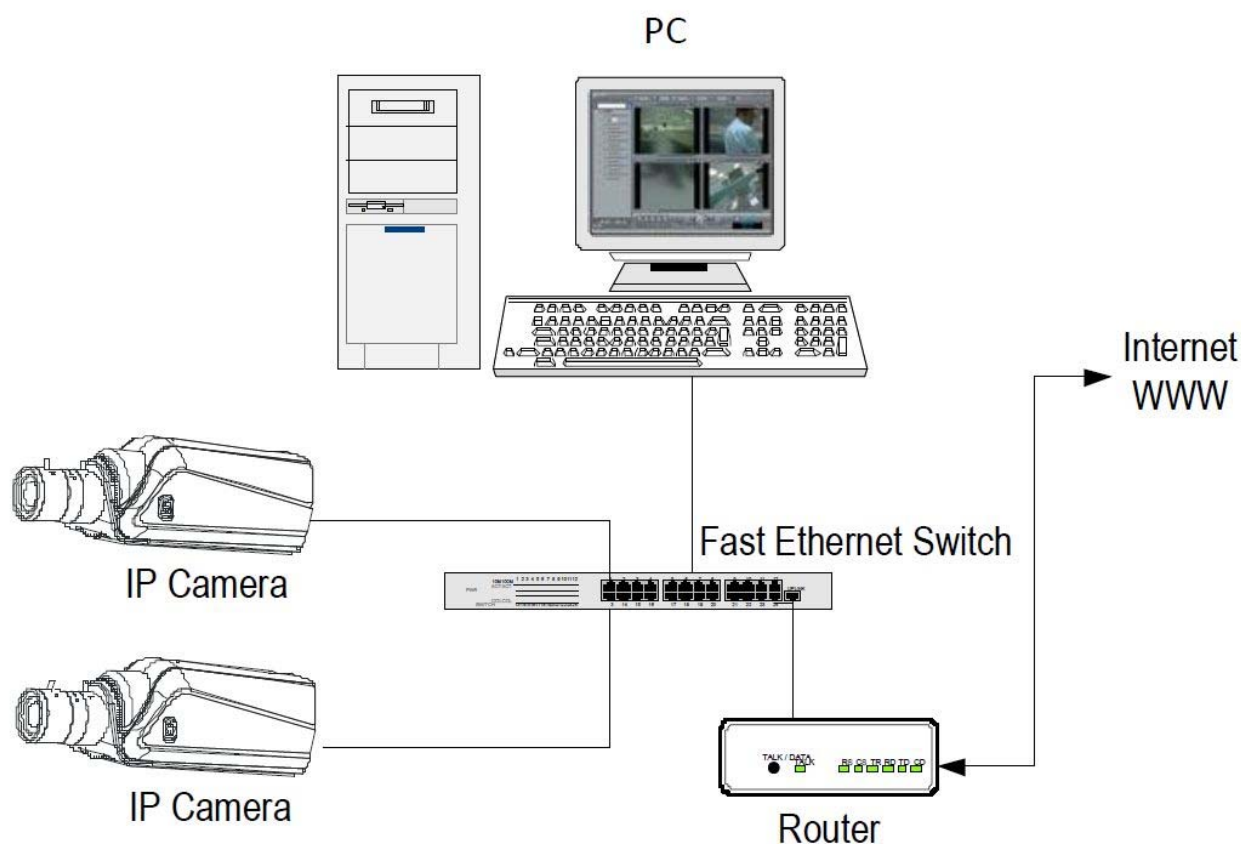

Se utilizziamo per la visione delle telecamere un PC interno alla rete, gli indirizzi delle telecamere (in genere del tipo 192.168.XXX.XXX) sono direttamente raggiungibili. Se invece desideriamo

stabilire la connessione attraverso Internet utilizzando un PC posto in altra sede, gli indirizzi interni della rete non saranno più raggiungibili direttamente, in quanto l'unico indirizzo IP visibile dal web sarà quello che il nostro router avrà dal suo lato WAN ossia verso il mondo esterno di Internet.

Questo indirizzo è assegnato dal provider (ISP). E' consigliabile ottenere dal provider un indirizzo fisso ad ogni connessione. Se non vi è la possibilità è necessario ricorrere a servizi DDNS (vedi manuale di configurazione).

Non è tuttavia sufficiente digitare nel browser l'indirizzo IP del router lato wan per potersi collegare alle telecamere. Il router infatti funge da filtro e lascia cadere ogni chiamata esterna a cui non sia prima corrisposta una chiamata dall'interno della rete. Per potersi collegare alle telecamere è perciò necessario inserire all'interno del router delle istruzioni di direccionamento porte che a seconda dei costruttori dei router vengono denominate NAT, PORT FORWARDING, PORT MAPPING etc.

In pratica occorre accedere alla configurazione del router e inserire le istruzioni in modo che questo diriga le chiamate in arrivo dall'esterno, verso l'indirizzo IP interno delle telecamere.

Ovviamente il direccionamento si effettua solo per le porte di comunicazione che vengono utilizzate dalle telecamere e che verranno dettagliate qui di seguito.

Le porte di comunicazione utilizzate dalle telecamera:

- **PORTA HTTP:** Di default 80. Le telecamere utilizzano questa porta per dialogare con i browser come IE. I browser come Internet Explorer utilizzano di fabbrica la porta 80 per la comunicazione. Se ad esempio digitiamo nella barra indirizzi del browser: `http://212.12.34.201` verrà chiamato l'indirizzo IP 212.12.34.201 sulla porta 80. Se nella configurazione della telecamera si imposta una porta HTTP diversa (ad es. 81, 82 etc.) occorrerà precisare nel browser quale porta utilizzare per la chiamata indicandola dopo l'indirizzo con ":" come separazione. Se ad es. digitiamo `http://212.12.34.201:81` verrà chiamato l'indirizzo IP 212.12.34.201 sulla porta 81.
- **PORTA VIDEO:** Di default 90. Le telecamere utilizzano questa porta per l'invio dello streaming video
- **PORTA RTSP:** Di default 554. E' utilizzata dalla telecamera per l'invio del video client RTSP come VLC, Real Player etc..
- **PORTA ONVIF:** Di default 8999. E' utilizzata dalla telecamera per il collegamento verso NVR e software di registrazione ONVIF.

Se dietro al router risiedono più di una telecamera e si desidera poterle raggiungere singolarmente dall'esterno occorre assegnare ad ognuna di esse una porta http diversa. Ad esempio porte 80,81,82 etc.

Nelle impostazioni NAT del router si dovrà direzionare ogni porta verso l'indirizzo interno della propria telecamera.

Si noti che molti router richiedono che ad ogni direzionamento NAT venga anche abbinata una regola nella sezione firewall che determini l'apertura della porta interessata. Consultare il manuale del proprio router per maggiori dettagli su come programmare la mappatura delle porte

Accesso cellulare con CLOUD

Il collegamento della telecamera attraverso Internet di regola non si esegue chiamando direttamente le singole telecamere ma effettuando il collegamento all’NVR.

Per questo tipo di collegamento occorre fare riferimento al manuale del NVR.

E tuttavia anche possibile collegarsi direttamente alla telecamere con il browser Internet Explorer come visto nel capitolo precedente.

E’ anche possibile collegarsi direttamente alle telecamere con uno smartphone o tablet utilizzando le applicazioni per ANDROID o IOS.

Per rendere più semplice questo collegamento attraverso internet, anche senza disporre di IP statico e senza configurare le porte del router, le telecamere sono dotate del supporto di un

server cloud.

CloudLens



E' possibile scaricare le applicazioni gratuitamente da GOOGLE PLAY e APP STORE. Dopo avere intallato l'applicazione , eseguirle e procedere come segue

AGGIUNGERE LA TELECAMERA

E' possibile aggiungere la telecamera al programma in due modi:

- 1 – Ricercando la telecamera nella rete locale
- 2 – Eseguendo la scansione del QR code sulla telecamera

Il primo metodo si può usare solo se il dispositivo mobile è collegato alla rete locale via wifi.

Il secondo solo se ci si può avvicinare alla telecamera per scansionare il piccolo adesivo con il qr code che è applicato sulla cupola.

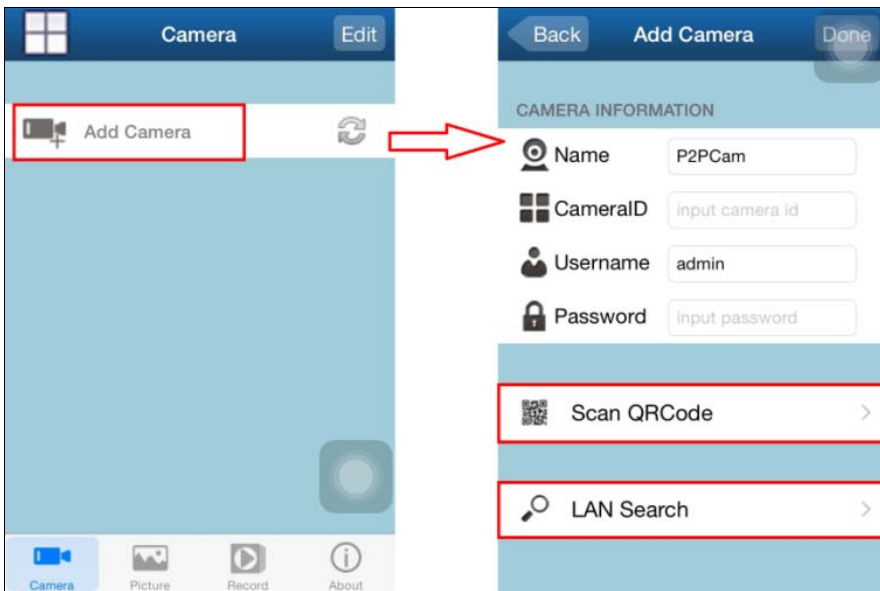

Una volta trovata la telecamera il campo CAMERA ID si riempirà automaticamente. E' possibile inserirne un nome della telecamera personalizzato ed occorre ovviamente completare le credenziali di accesso (di fabbrica admin/admin).

E' anche possibile inserire nel campo CAMERA ID l'identificativo della telecamera che si può leggere nelle impostazioni della stessa alla sezione NETWORK/PPCN, ma in genere questo non serve se si utilizzano i due metodi più rapidi sopra esposti.

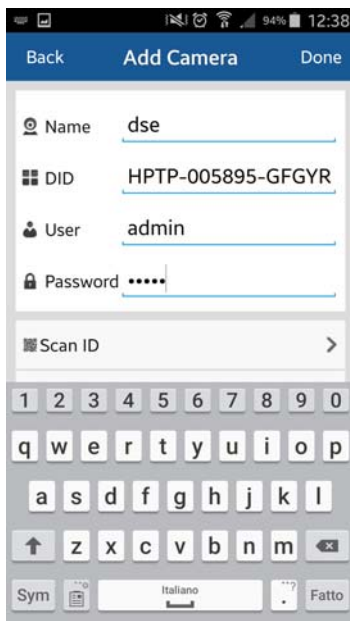

Si noti che non è possibile inserire nel campo CAMERA ID degli indirizzi IP, in quanto l'applicazione funziona solo attraverso il cloud P2P di rete.

VISIONE LIVE TELECAMERA

Dopo aver aggiunto le telecamera è possibile avviare la visione live

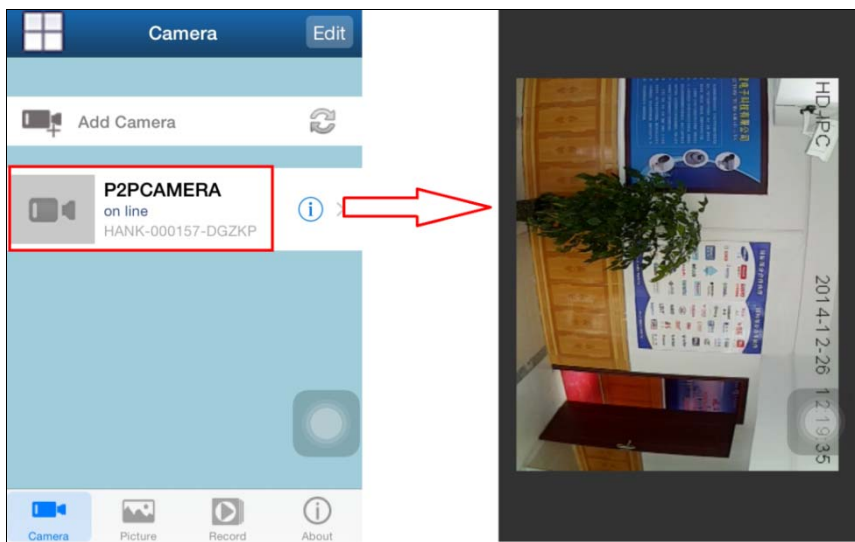

Toccando al centro dello schermo si apre la barra dei controlli

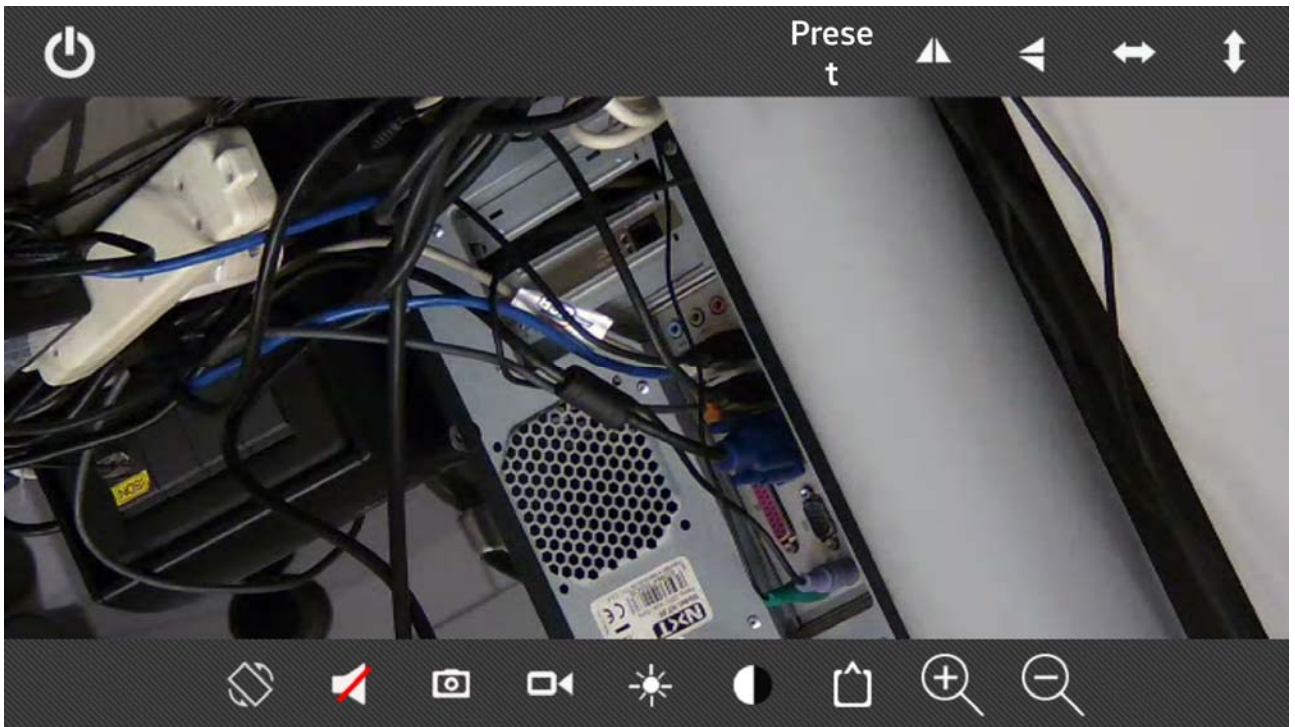

Controlli LIVE

Nelle pagine precedenti abbiamo spiegato come accedere alle telecamere con il PC utilizzando il browser Internet Explorer

Se non avete mai eseguito prima d'ora l'accesso con il browser alla vostra telecamera conviene riprendere il manuale più soprae seguire le istruzioni per collegarsi con successo.

In questa sezione del manuale partiamo dalla finestra di login in cui inserire nome utente e password per l'accesso, di fabbrica admin/admin

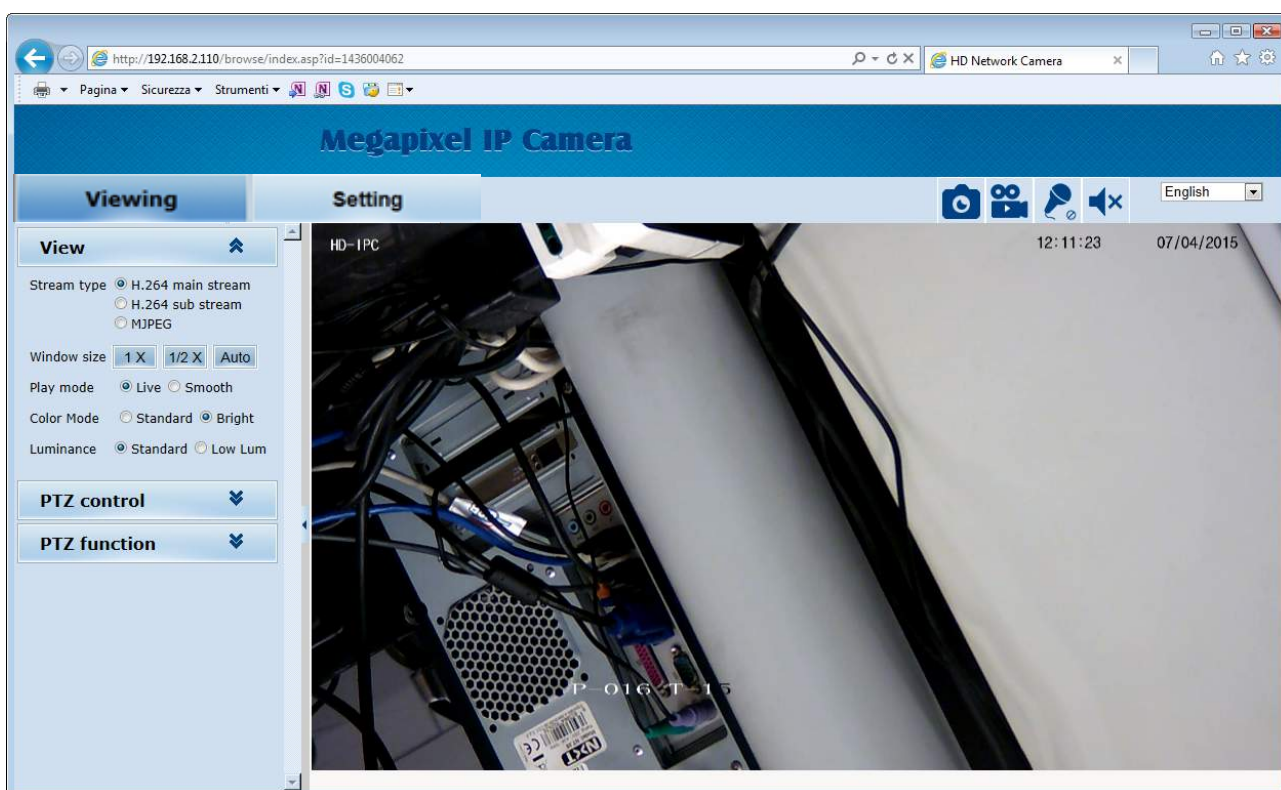

VISIONE LIVE E CONFIGURAZIONE

La finestra di interfaccia di Internet Explorer si divide in 2 schede che si possono scegliere con le linguette in alto.



Viewing - Visione LIVE e controllo dei movimenti della telecamera

SETTING – Configurazione della telecamera

Scegliere "Viewing" per visualizzare la telecamera in real time.

VIEW



In questa finestra si definiscono le caratteristiche dello streaming video che si desidera ricevere dalla telecamera

STREAM TYPE – La telecamera è in grado di gestire 3 stream video. In questa casella si decide quale streaming video ricevere nel browser fra i 3 disponibili:

- H264 Main (Major) stream – E' lo stream video principale usato di norma in connessione su rete interna
- H264 Sub (Minor) stream – E' uno streaming video più leggero da usare con scarsa banda a disposizione, ad esempio via internet
- MJPEG – Stream video ad alta qualità e minima compressione per usi speciali solo su rete interne

Le caratteristiche di questi stream si definiscono nella configurazione. In questa finestra si sceglie quale utilizzare per la connessione in corso. Di regola conviene scegliere il main stream su rete locale e il sub stream via Internet

VIDEO SIZE – Definisce la dimensione della finestra live. Consigliato AUTO o 1/1 (dimensione

originale). Sono però disponibili dimensioni ridotte della finestra 1/2x 1/4x o pieno schermo (FULL).

PLAY MODE – Scegliendo live lo streaming seguirà fedelmente le impostazioni prefissate. Scegliendo smooth si adatterà alla disponibilità di banda per mantenere fluidità di riproduzione.

COLOR MODE – Interviene leggermente sulla resa video live bilanciando i colori in tonalità FRESH (toni accesi), STANDARD e COLD (toni freddi)

PTZ CONTROL

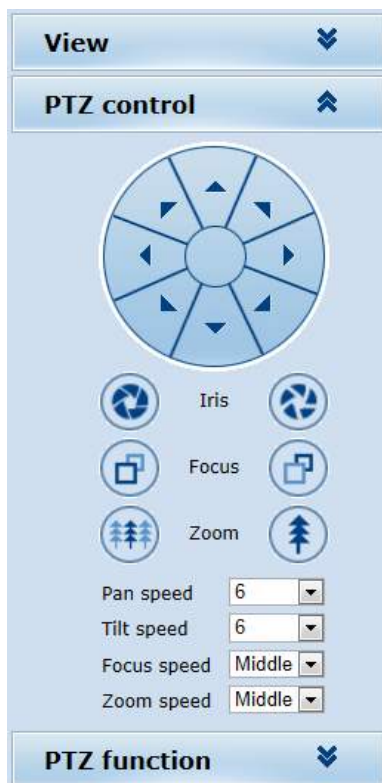

In questa finestra si controllano i movimenti della telecamera. I movimenti si controllano con le frecce, mentre i pulsanti IRIS, FOCUS e ZOOM intervengono su DIAFRAMMA, FUOCO e ZOOM. Di questo parametri, lo zoom è sempre comandabile mentre IRIS e FOCUS possono non essere attivi se le impostazioni della telecamera prevedono la funzionalità automatica.

In basso è possibile regolare PAN SPEED (velocità movimento orizzontale), TILT SPEED (velocità movimento verticale), FOCUS SPEED (velocità fuoco) e ZOOM SPEED (velocità dello zoom).

Oltre a questo pannello è anche possibile controllare i movimenti della telecamera con il mouse direttamente sulla finestra live.

E' possibile comandare rapidamente lo zoom con la rotella del mouse

E' anche possibile definire un rettangolo con il mouse sull'immagine perché la telecamera si muova automaticamente ad inquadrare quell'area.

Con un doppio click con il tasto destro si porta la telecamera a pieno schermo (senza cornice del browser)

PTZ FUNCTION



Per evitare incomprensioni nella lettura di questa parte del manuale innanzitutto occorre chiarire che per queste telecamere esistono 4 tipologie di movimenti automatici:

- **PRESET** – I preposizionamenti sono posizioni predefinite della telecamera caratterizzati da un preciso valore di coordinate X/Y, zoom e fuoco. Si possono richiamare facilmente all’occorrenza. Si possono definire fino a 255 preset. Per definire un preset posizionare la telecamera, scegliere il numero del preset e cliccare SET. Per richiamare il preset selezionare il numero e cliccare CALL. Per eliminare un preset selezionare il numero e premere MOV.
- **AUTOPAN** – Si intende il movimento continuo di rotazione orizzontale della telecamera (scansione panoramica) per avviare la scansione cliccare AUTOPAN. Per arrestare inviare qualsiasi altro comando
- **TOUR** – Anche detto comunemente CRUISE. Si intende il movimento automatico della telecamera fra diversi preset con un tempo di permanenza su ognuno di essi programmabile. La telecamera dispone di 3 TOUR: Tour 1 fra preset 1 e 16, Tour 2 fra preset 17 e 32 e Tour 3 fra preset 33 e 48. Eventuali preset non impostati nel tour vengono ignorati.
- **PATTERN** – Non disponibile su questi modelli

CONTROLLI LIVE



In questa pulsantiera è possibile eseguire alcuni controlli nella visione LIVE. E' possibile scattare una foto dell'immagine live e anche avviare e arrestare la registrazione di un clip. I pulsanti con lente, microfono e altoparlante non sono attivi su questo modello di telecamera. Le foto in formato JPG e i filmati in formato AVI sono salvati nella cartella di installazione del plugin per IE che di default è c:/IPC_PlayerAX. La destinazione si può modificare in configurazione.

Configurazione

Tramite il browser Internet Explorer è possibile configurare le opzioni di funzionamento della telecamera.

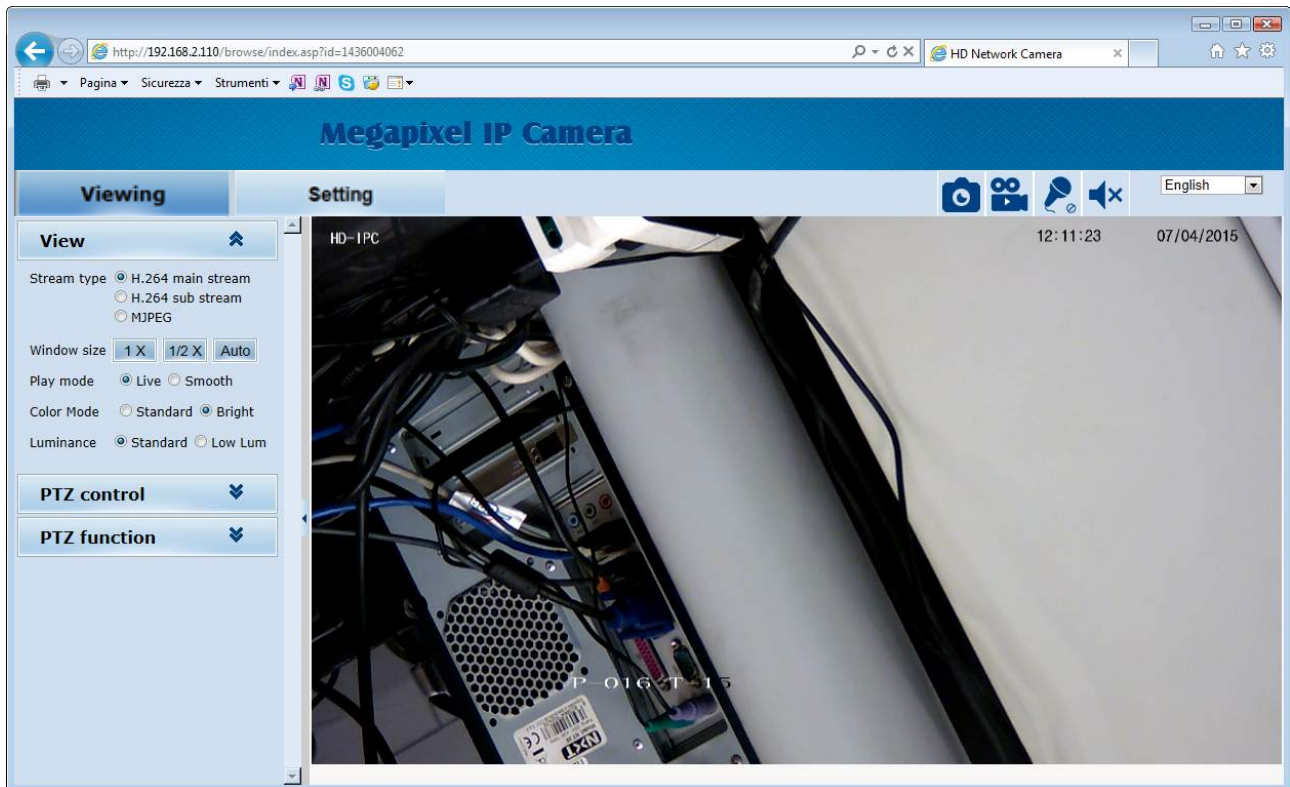

Cliccare la linguetta SETTING per accedere alla configurazione.

SYSTEM

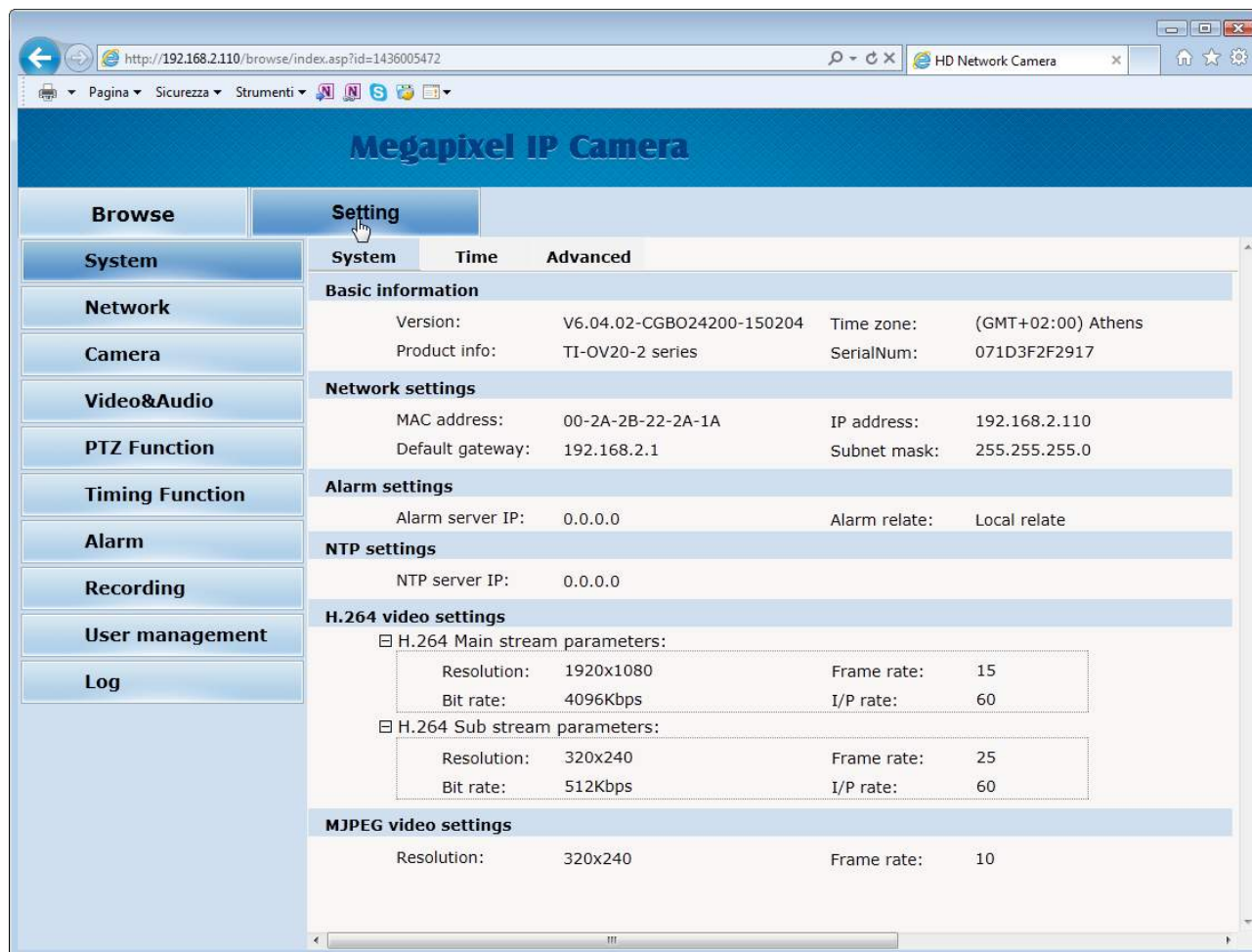

La prima pagina SYSTEM alla cartella SYSTEM mostra tutte le informazioni sullo stato della telecamera. Si tratta di una pagina informativa non modificabile

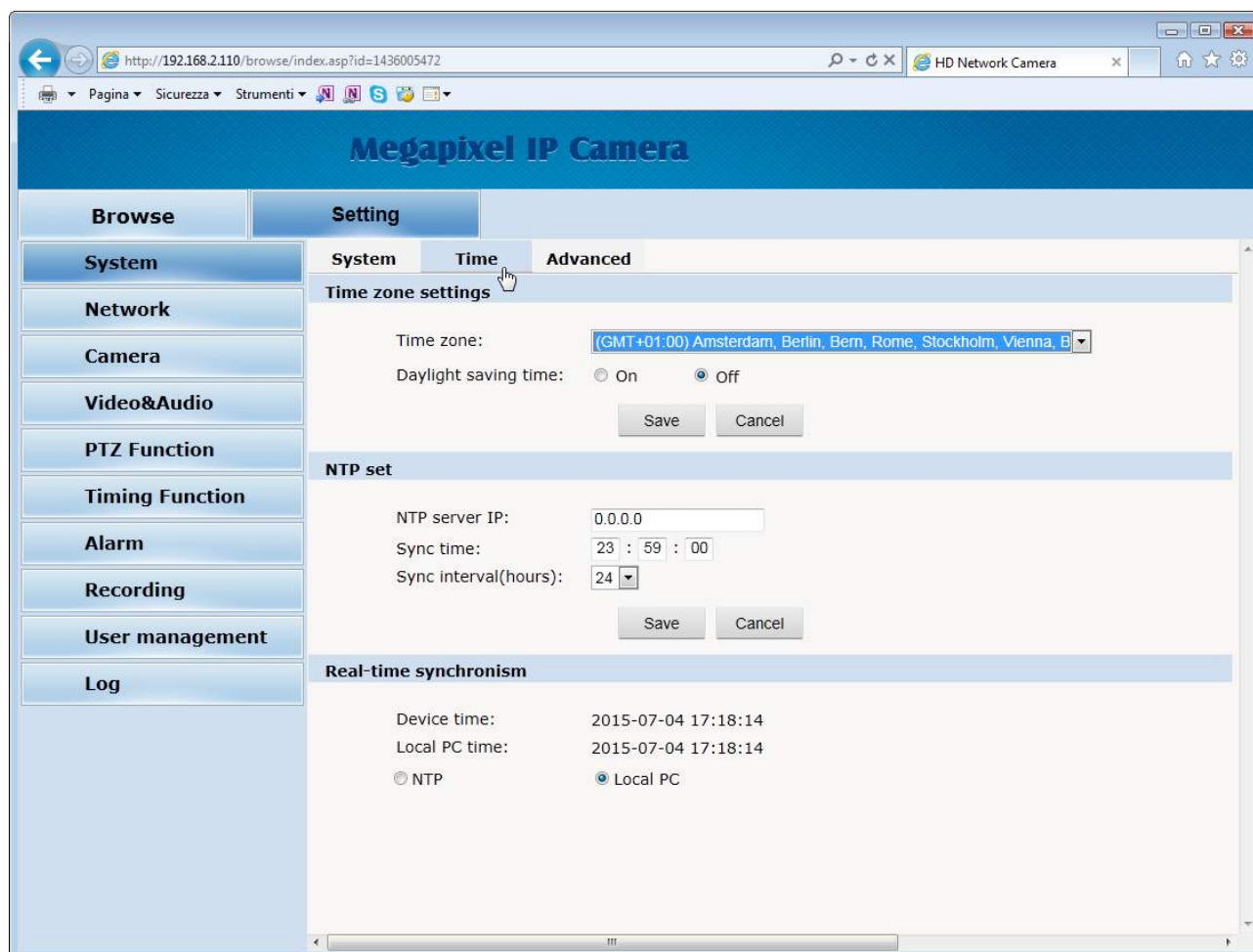

La pagina SYSTEM/TIME include le regolazioni dell'ora della telecamera

TIME ZONE – Selezionare il fuso orario di riferimento. Per l'Italia GMT+1.

DAYLIGHT SAVING TIME – Indicare se gestire il passaggio automatico ora legale/ora solare.

NTP SERVER – Qui è possibile fare in modo che la telecamera sincronizzi automaticamente l'ora e la data via internet con un server NTP (Network Time Protocol). Indicare l'indirizzo del server, l'ora e la cadenza di ogni sincronizzazione.

DEVICE TIME – La data e l'ora correnti memorizzate nella telecamera

LOCAL PC TIME – La data e l'ora del PC.

NTP/LOCAL PC – Qui è possibile scegliere se sincronizzare l'ora della telecamera con l'ora del PC o del server NTP.

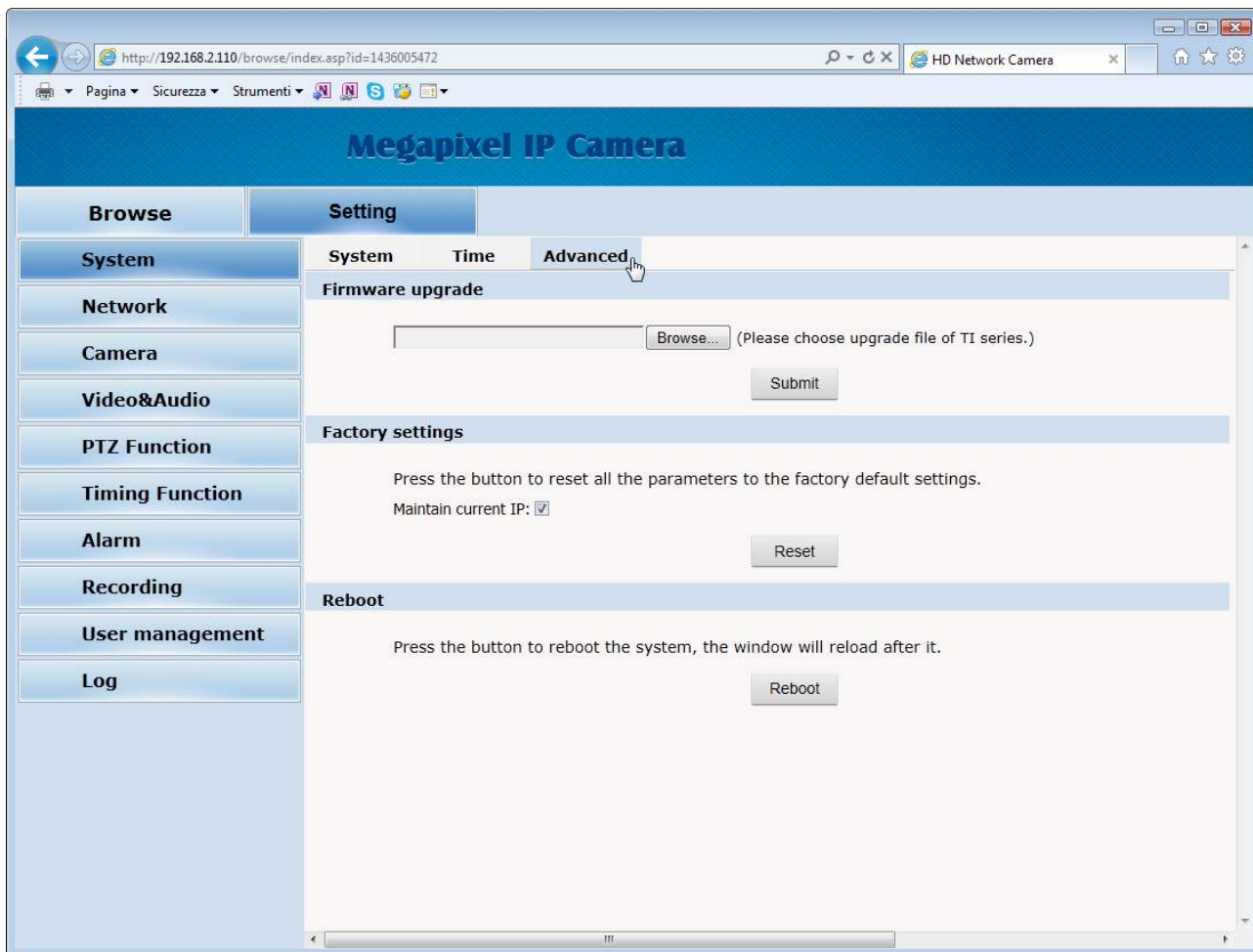

La pagina SYSTEM/ADVANCED include alcune funzioni di manutenzione

FIRMWARE UPGRADE – Aggiornamento Firmware

FACTORY RESET – Ripristina i parametri di fabbrica della telecamera. Se si spunta MANTAIN CURRENT IP la telecamera mantiene il suo IP corrente, diversamente ripristina quello di fabbrica 192.168.2.110

REBOOT – Riavvia la telecamera

NETWORK

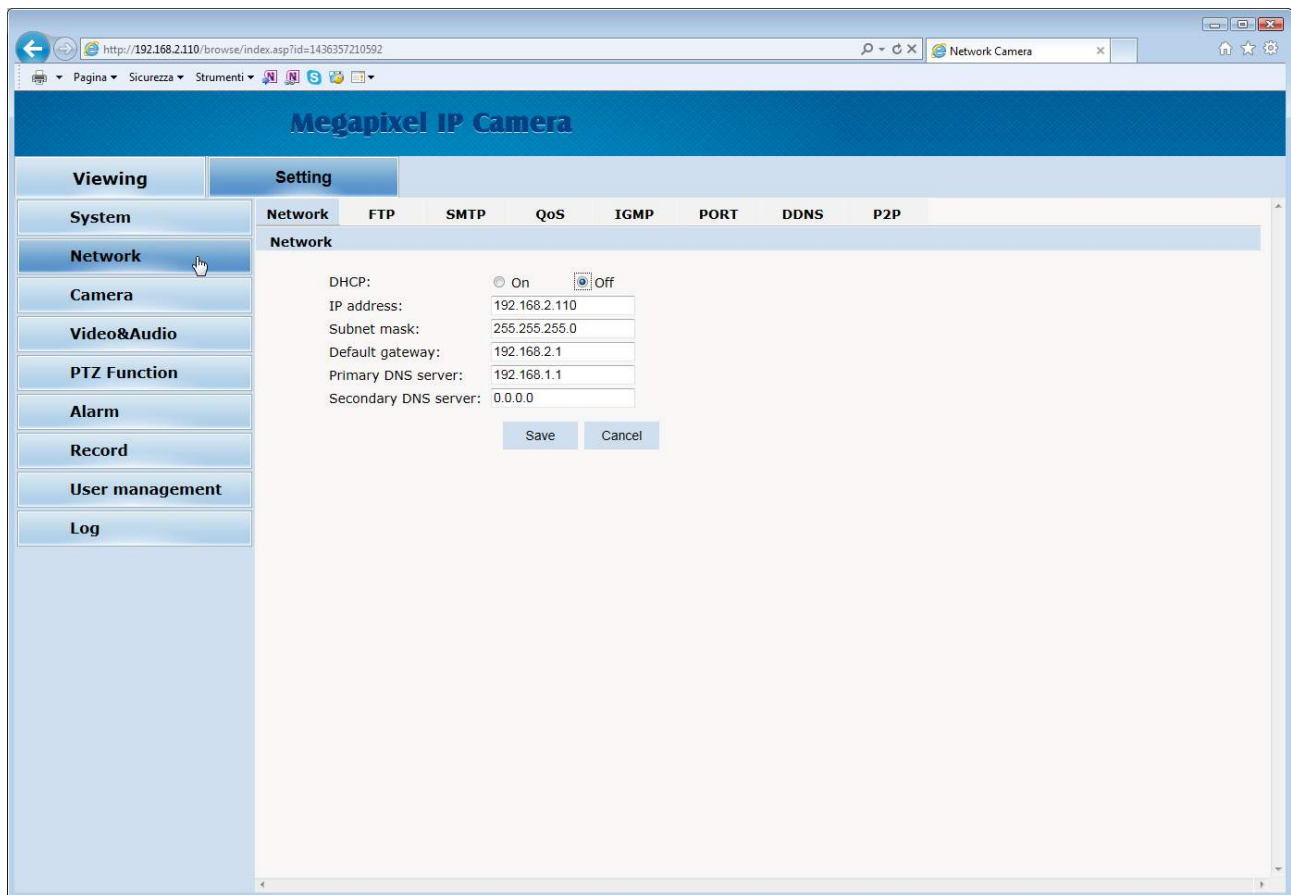

La pagina network include i dati di rete della telecamera

DHCP: Le telecamere supportano sia l'assegnazione manuale dell'indirizzo IP sia l'assegnazione automatica da parte di un server DHCP in rete. Quest'ultima in genere non viene utilizzata perché potrebbe causare il cambio nel tempo dell'indirizzo della telecamera.

La modalità DHCP può essere di aiuto se siete incerti sulla configurazione di rete da assegnare alla telecamera. Potete avviare la telecamera in modalità DHCP, in modo che prenda automaticamente i parametri corretti, poi escludere il DHCP e ricopiare i parametri nella configurazione statica.

IP/SUBNET MASK/DEFAULT GATEWAY: Sono i classici parametri che permettono alla periferica di dialogare con la propria rete. Normalmente questi parametri vengono assegnati durante l'installazione con il software IPCSEARCH come illustrato nella sezione di installazione.

PRIMARY/SECONDARY DNS – È l'indirizzo del server DNS che consente alla telecamera di interpretare gli indirizzi dei siti web. Viene assegnato dal provider Internet (ISP) alla vostra rete.

FTP - Le telecamere possono caricare immagini su un sito internet attraverso il protocollo FTP su base temporizzata. È un'applicazione molto usata nelle applicazioni webcam. È possibile indicare l'indirizzo del server FTP con le credenziali di accesso, la porta, la cartella e il nome del file da aggiornare. È anche possibile specificare quanti fotogrammi inviare in xx secondi.

The image shows a configuration window titled "FTP". It contains the following fields and values:

- Server : 0.0.0.0
- Port : 21 (1-65535)
- User name: [empty]
- Password: [empty]
- Server Path : /
- FileName : [empty]
- Snap Number : 1
- Snap Interval : 1 s

At the bottom of the window are two buttons: "Save" and "Cancel".

SMTP - Le telecamere possono inviare EMAIL di allarme. E' possibile indicare l'indirizzo del server di posta SMTP, l'indirizzo mittente da usare e 2 destinatari (TO/CC). E anche possibile abilitare l'autenticazione con password se il server la richiede.

QoS – Sono disponibili 4 opzioni di QUALITA' DI SERVIZIO di rete: normale, alta affidabilità, alto utilizzo di banda, bassa latenza. Si tratta di 4 modalità diverse per gestire ritardi e congestioni di rete.

IGMP – Gestione dei protocolli di rete avanzati per multicasting

PORT – Qui è possibile modificare le porte utilizzate dalla telecamera per la comunicazione in rete: http (default 80), Video (default 90), RTSP (default 554), e ONVIF (8999 non modificabile)

DDNS – Se per applicazioni particolari è necessario accedere attraverso internet direttamente alla telecamera è sicuramente consigliabile disporre di un indirizzo IP fisso in modo che si conosca sempre con esattezza l'indirizzo a cui collegarsi. Qualora non fosse possibile ottenerlo dal proprio provider, tutte le telecamere della gamma supportano i servizi DDNS (Dynamic DNS) che permettono di monitorare continuamente l'indirizzo IP dell'apparecchiatura. Questi servizi, anche disponibili gratuitamente, forniscono all'utente un nome di dominio da digitare nel browser. Il provider DDNS ridirige la comunicazione verso l'indirizzo IP che la telecamera ha in quel momento.

La telecamera supporta i più diffusi servizi DDNS e sono in grado di inviare al provider DDNS con cadenza periodica l'indirizzo IP internet a loro assegnato.

E' possibile impostare l'indirizzo del provider la porta e l'autenticazione.

Utilizzando le app mobili e il cloud incluso con la telecamera non è necessario utilizzare servizi DDNS.

P2P – In questa sezione è possibile disabilitare il servizio P2P del server cloud che permette di accedere da cellulare senza IP statico e configurazione router., Questo servizio di fabbrica è abilitato. Conviene disabilitare il servizio se non lo si utilizza per massimizzare la protezione privacy. In questa finestra è anche indicato il seriale identificativo della telecamera e il QR code da scannerizzare per caricare il DVR nell'APP, anche riportato all'esterno della telecamera.

CAMERA

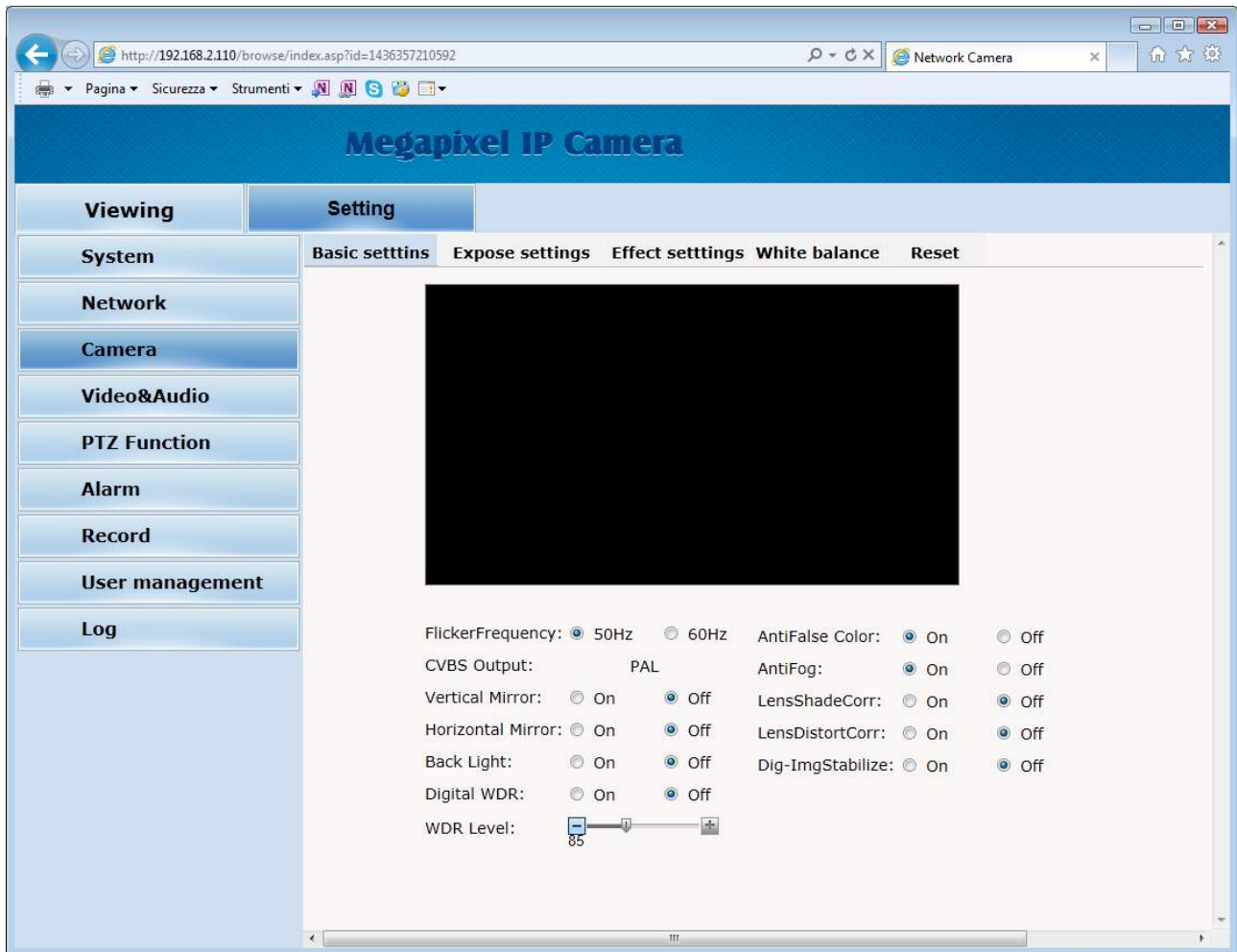

La pagina CAMERA, con le sue varie tabelle include i parametri di configurazione del modulo telecamere con le consuete voci di regolazione immagine.

VIDEO AUDIO

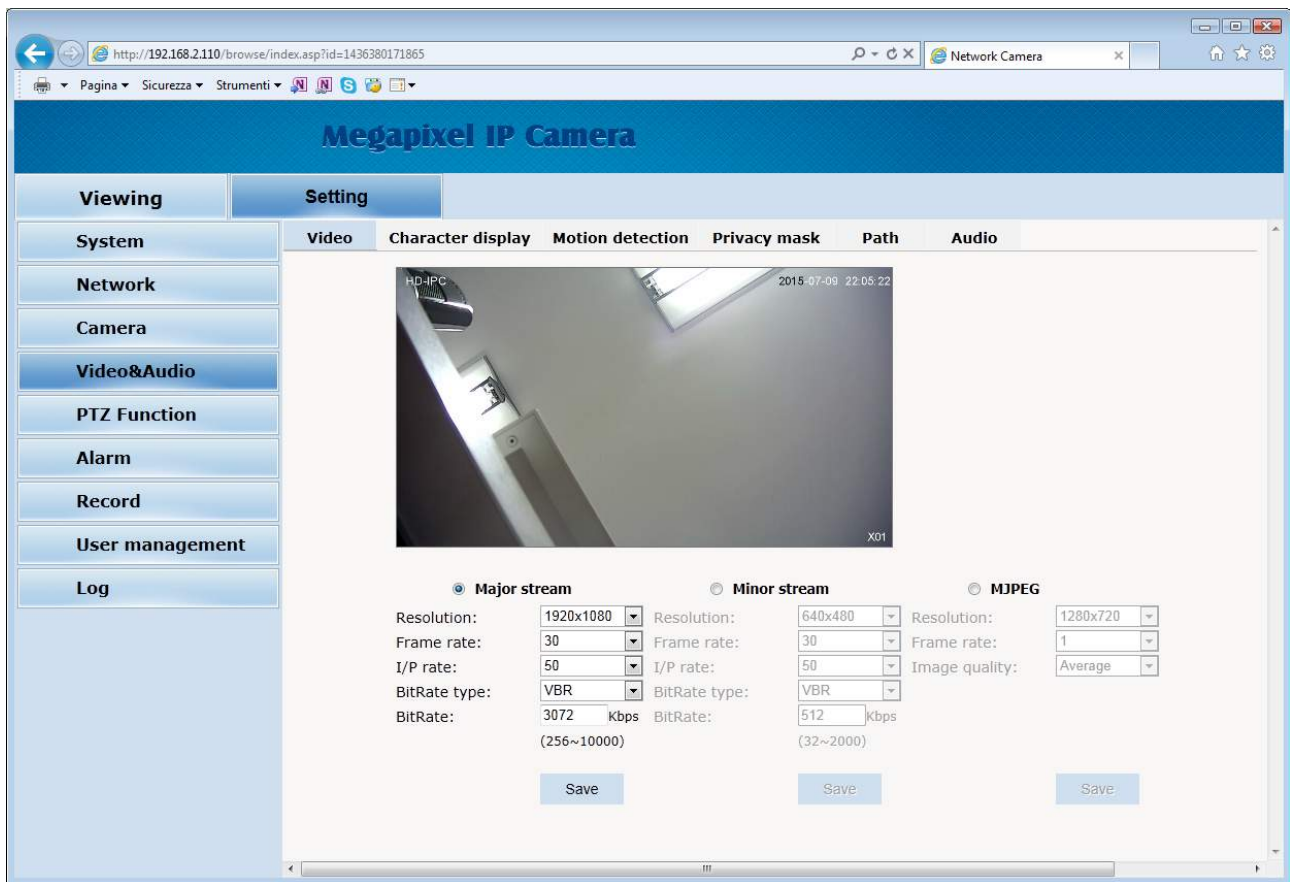

In questa sezione si imposta la caratteristica dello stream video della telecamera. La telecamera gestisce 3 stream: MAJOR STREAM (stream principale), SUB STREAM (stream secondario) e MJPEG STREAM (stream MJPEG con compressione statica). Dal client collegato è possibile definire quale stream utilizzare.

RESOLUTION - La risoluzione è regolabile da 720x480 a 1920x1080.

FRAME RATE – E' il numero di fotogrammi al secondo che compongono il flusso video (max. 25). Si consideri che 25 f/sec corrisponde al cosiddetto real-time ossia lo standard televisivo nel quale l'occhio umano non percepisce i singoli fotogrammi ma un'unica sequenza ininterrotta. In genere è possibile ridurre questo parametro fino a 10/12 f/sec senza percepire grosse differenze di fluidità video ed economizzando molta banda.

I/P RATE – Il rapporto fra I frame e P frame nello streaming video. Maggiore il rapporto, minore la banda necessaria.

BIT RATE TYPE dà la possibilità di scegliere fra due diversi modalità di gestione della banda occupata: CONSTANT BIT RATE (CBR) e VARIABLE BIT RATE (VBR).

Nella modalità CBR la telecamera mantiene un Bit Rate costante che è possibile impostare nella casella sotto. Nella modalità VBR invece la telecamera modifica il bit rate nelle varie condizioni di funzionamento in modo da mantenere una qualità video costante.

BITRATE – Rappresenta la massima banda che la telecamera occuperà con il suo streaming video. Di regola conviene non superare il valore di 3000/4000 Kbps

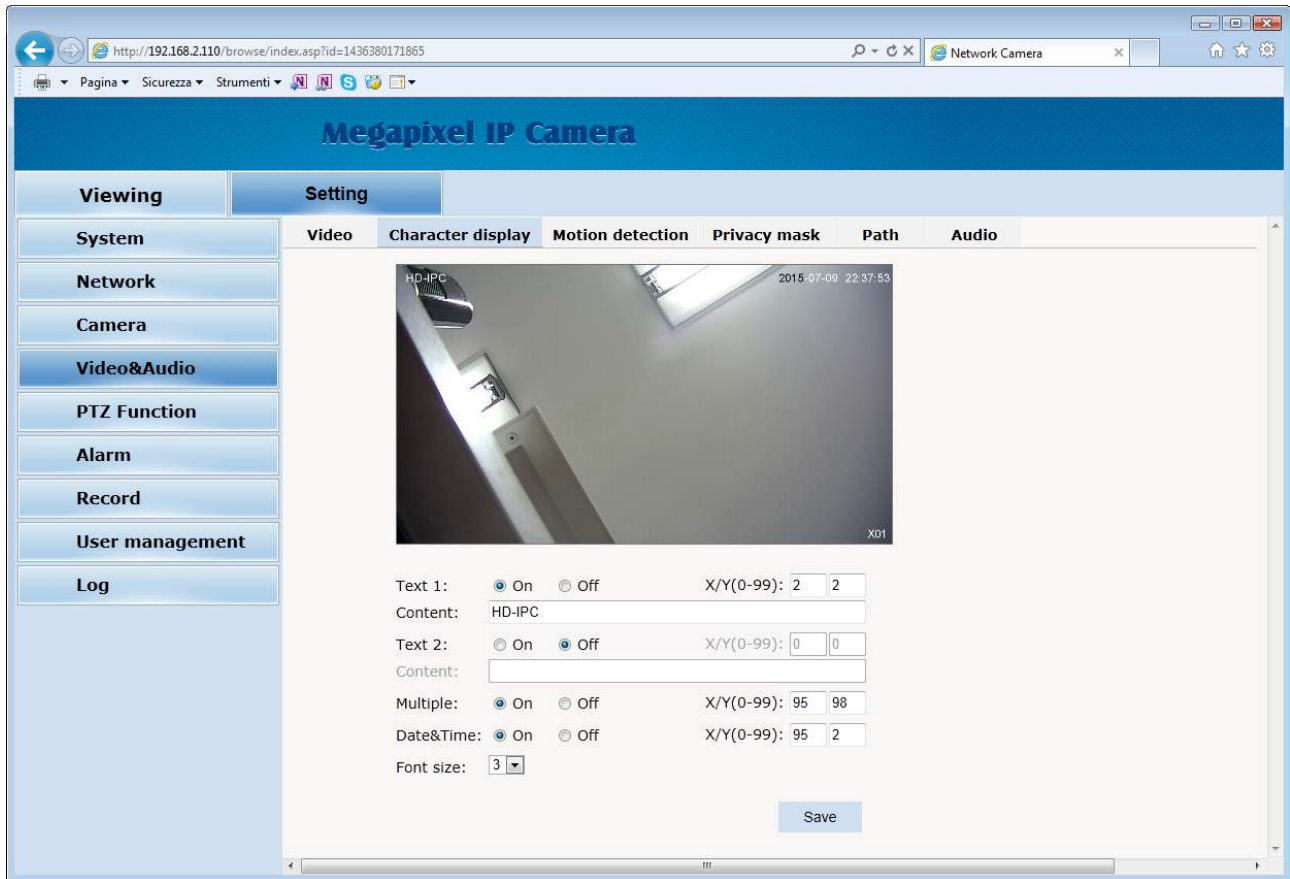

La tabella CHARACTER DISPLAY permette di definire le sovrimpressioni nell'immagine

TEXT 1-2 – E' possibile definire fino a 2 titoli da far comparire in sovrimpressione. E' possibile editarne il contenuto e la posizione.

MULTIPLE – E' possibile far apparire in sovrimpressione il livello di zoom

TIME/DATE – E' possibile far apparire in sovrimpressione ora e data

FONT SIZE – Stabilisca la dimensione dei caratteri della sovrimpressione

MOTION / PRIVACY – Non disponibili su telecamere motorizzate

PATH – Definisce il percorso di salvataggio dei files video e degli snapshot registrati nell'hard disk locale. E' anche possibile variare il formato di salvataggio.

AUDIO – Non disponibile su questi modelli

PTZ FUNCTION

In questa sezione si impostano i movimenti automatici della telecamera

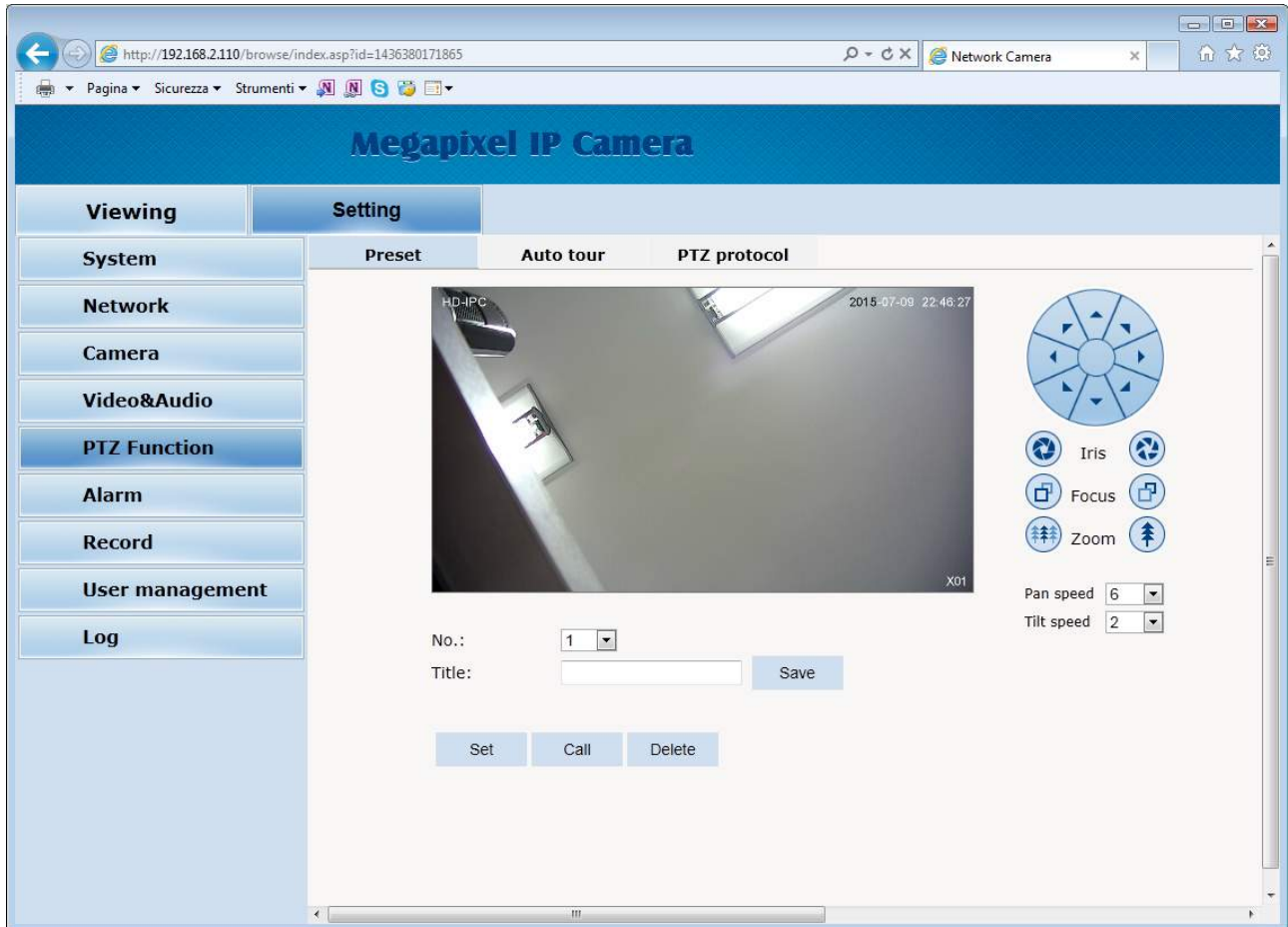

PRESET – I preposizionamenti sono posizioni predefinite della telecamera caratterizzati da un preciso valore di coordinate X/Y, zoom e fuoco. Si possono richiamare facilmente all’occorrenza. Si possono definire fino a 255 preset. Per definire un preset posizionare la telecamera usando i controlli a destra, scegliere il numero del preset e cliccare SET. E’ anche possibile assegnare al preset un nome. Per richiamare il preset selezionare il numero e cliccare CALL. Per eliminare un preset selezionare il numero e premere DELETE.

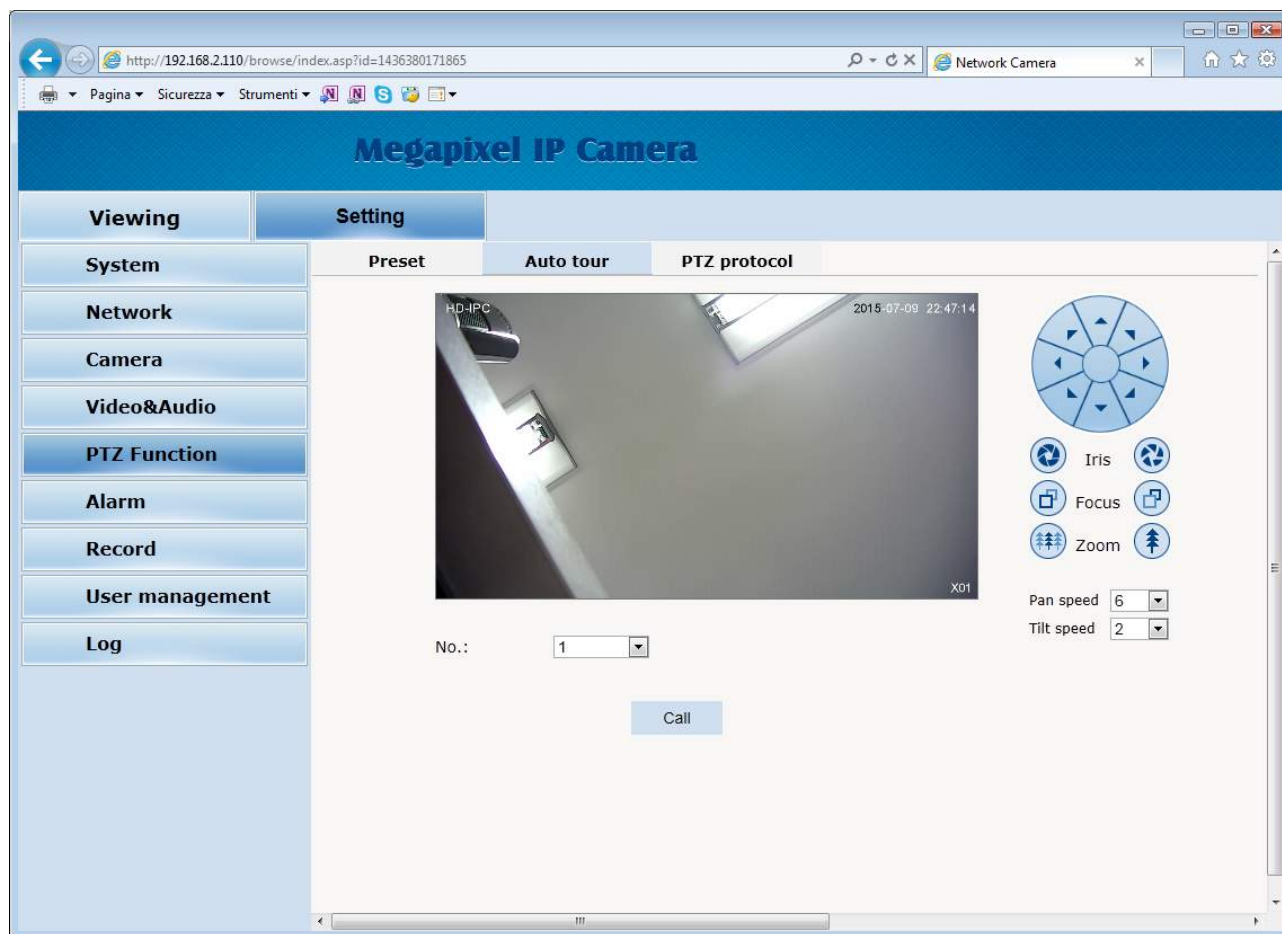

AUTO TOUR – Anche detto comunemente CRUISE. Si intende il movimento automatico della telecamera fra diversi preset con un tempo di permanenza su ognuno di essi programmabile. La telecamera dispone di 3 TOUR: Tour 1 fra preset 1 e 16, Tour 2 fra preset 17 e 32 e Tour 3 fra preset 33 e 48. Eventuali preset non impostati nel tour vengono ignorati. Per avviare il tour selezionare il numero e premere CALL. Per arrestare inviare qualsiasi altro comando.

PTZ PROTOCOL / TRANSPARENT SERIAL – Non utilizzati su questi modelli

ALARM / RECORDING

Non disponibili su questi modelli

USER MANAGEMENT

In questa pagina si possono creare nuovi utenti che possono accedere alla telecamera

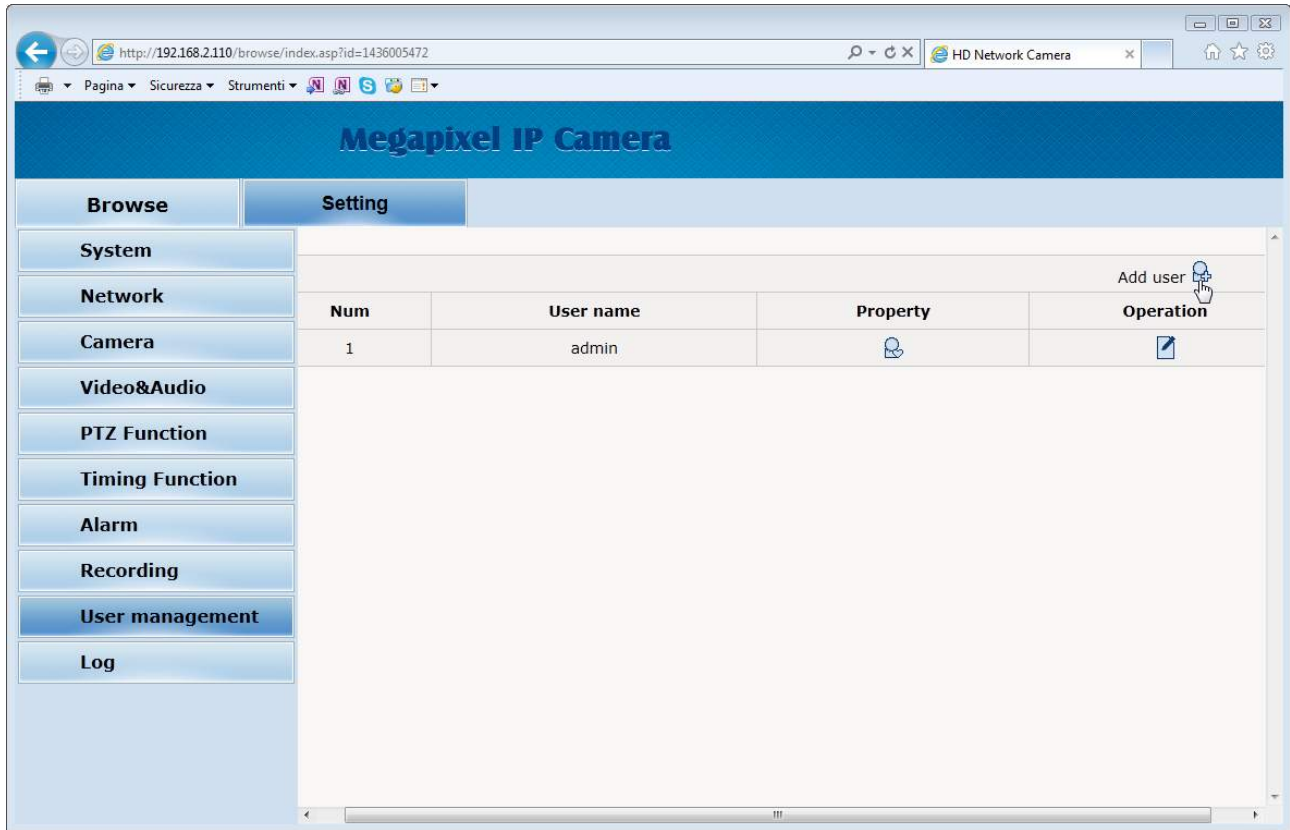

Premere ADD USER per aggiungere un nuovo utente con propria USER NAME e PASSWORD

LOG

In questa pagina si può leggere il contenuto della memoria eventi della telecamera

The screenshot shows a web browser window displaying the configuration page for a Megapixel IP Camera. The browser's address bar shows the URL `http://192.168.2.110/browse/index.asp?id=1436005472`. The page title is "Megapixel IP Camera". On the left side, there is a vertical navigation menu with the following items: System, Network, Camera, Video&Audio, PTZ Function, Timing Function, Alarm, Recording, User management, and Log. The "Log" item is currently selected and highlighted. The main content area displays a table of system events. The table has three columns: "Date", "Time", and "Log". The events listed include various system messages such as "appwatchdog say: WDG_OPS_HOLD_SHORT cmd recved", "Alarm input 1", "system start completely!", "webs start completely!!!", and "change ip from ip:192.168.1.10 to new ip:192.168.2.110!!!". The events are sorted by date and time, with the most recent entries at the top.

| Date | Time | Log |
|----------------|--------------|---|
| 2015 - 07 - 04 | 13 : 35 : 44 | appwatchdog say: WDG_OPS_HOLD_SHORT cmd recved |
| 2015 - 07 - 04 | 13 : 35 : 44 | Alarm input 1 |
| 2015 - 07 - 04 | 13 : 35 : 37 | appwatchdog say: WDG_OPS_RESET cmd recved,now will reset the apps |
| 2015 - 06 - 25 | 12 : 55 : 20 | appwatchdog say: WDG_OPS_HOLD_SHORT cmd recved |
| 2015 - 06 - 25 | 12 : 55 : 18 | system start completely! |
| 2015 - 06 - 25 | 12 : 55 : 13 | webs start completely!!! |
| 2015 - 06 - 25 | 12 : 55 : 12 | Alarm input 1 |
| 2015 - 06 - 25 | 12 : 55 : 10 | change ip from ip:192.168.1.10 to new ip:192.168.2.110!!! |
| 2015 - 05 - 04 | 16 : 52 : 06 | appwatchdog say: WDG_OPS_HOLD_SHORT cmd recved |
| 2015 - 05 - 04 | 16 : 52 : 04 | system start completely! |
| 2015 - 05 - 04 | 16 : 51 : 59 | webs start completely!!! |
| 2015 - 05 - 04 | 16 : 51 : 57 | Alarm input 1 |
| 2015 - 05 - 04 | 16 : 51 : 55 | change ip from ip:192.168.1.10 to new ip:192.168.2.110!!! |
| 2015 - 05 - 04 | 16 : 52 : 05 | appwatchdog say: WDG_OPS_HOLD_SHORT cmd recved |
| 2015 - 05 - 04 | 16 : 52 : 03 | system start completely! |
| 2015 - 05 - 04 | 16 : 51 : 58 | webs start completely!!! |
| 2015 - 05 - 04 | 16 : 51 : 57 | Alarm input 1 |
| 2015 - 05 - 04 | 16 : 51 : 55 | change ip from ip:192.168.1.10 to new ip:192.168.2.110!!! |
| 2015 - 05 - 04 | 16 : 52 : 05 | appwatchdog say: WDG_OPS_HOLD_SHORT cmd recved |
| 2015 - 05 - 04 | 16 : 52 : 03 | system start completely! |
| 2015 - 05 - 04 | 16 : 51 : 58 | webs start completely!!! |
| 2015 - 05 - 04 | 16 : 51 : 57 | Alarm input 1 |
| 2015 - 05 - 04 | 16 : 51 : 55 | change ip from ip:192.168.1.10 to new ip:192.168.2.110!!! |
| 2015 - 05 - 13 | 10 : 00 : 37 | set streamid 4 streamrate to 4096 |

INFORMAZIONE AGLI UTENTI DI APPARECCHIATURE PROFESSIONALI



Ai sensi dell'art. 24 del Decreto Legislativo 14 marzo 2014, n. 49 "Attuazione della Direttiva 2012/19/UE sui rifiuti di apparecchiature elettriche ed elettroniche (RAEE)"

Il simbolo del cassonetto barrato riportato sull'apparecchiatura o sulla sua confezione indica che il prodotto alla fine della propria vita utile deve essere raccolto separatamente dagli altri rifiuti per permetterne un adeguato trattamento e riciclo. In particolare, la raccolta differenziata della presente apparecchiatura professionale giunta a fine vita è organizzata e gestita:

direttamente dall'utente, nel caso in cui l'apparecchiatura sia stata immessa sul mercato prima del 31 dicembre 2010 e l'utente stesso decida di disfarsi dell'apparecchiatura senza sostituirla con una apparecchiatura nuova equivalente ed adibita alle stesse funzioni;

dal produttore, inteso come il soggetto che ha per primo introdotto e commercializzato in Italia o rivende in Italia col proprio marchio l'apparecchiatura nuova che ha sostituito la precedente, nel caso in cui, contestualmente alla decisione di disfarsi dell'apparecchiatura a fine vita immessa sul mercato prima del 31 dicembre 2010, l'utente effettui un acquisto di un prodotto di tipo equivalente ed adibito alle stesse funzioni. In tale ultimo caso l'utente potrà richiedere al produttore il ritiro della presente apparecchiatura entro e non oltre 15 giorni naturali consecutivi dalla consegna della suddetta apparecchiatura nuova;

dal produttore, inteso come il soggetto che ha per primo introdotto e commercializzato in Italia o rivende in Italia col proprio marchio l'apparecchiatura nuova che ha sostituito la precedente, nel caso in cui l'apparecchiatura si immessa sul mercato dopo il 31 dicembre 2010;

Con riferimento alle pile/accumulatori portatili l'utente dovrà conferire tali prodotti giunti a fine vita agli idonei centri di raccolta differenziata predisposti dalle autorità competenti.

L'adeguata raccolta differenziata per l'avvio successivo dell'apparecchiatura e delle pile/accumulatori dismessi al riciclaggio, al trattamento e allo smaltimento ambientalmente compatibile contribuisce ad evitare possibili effetti negativi sull'ambiente e sulla salute e favorisce il reimpiego e/o riciclo dei materiali di cui essi sono composti.

Per rimuovere le pile/accumulatori fare riferimento alle specifiche indicazioni del costruttore: (inserire istruzioni)

Lo smaltimento abusivo di apparecchiature, pile ed accumulatori da parte dell'utente comporta l'applicazione delle sanzioni di cui alla corrente normativa di legge.



Importato da
LIFE ELECTRONICS S.p.A.
Via RAFFAELE LEONE, 3
95018 RIPOSTO (CT)
<http://www.life-electronics.com>
Made in China