



XVR 4in1 Serie

75.AHD41xx/60xx /61xx 04/08/16CH



Manuale Utente Completo

N.B. : Questo documento contiene informazioni sull'installazione e sull'utilizzo dell' HVR che potrebbero cambiare senza alcuna notifica preventiva .

Indice:

Prima installazione

Installazione Hard Disk	p.4
Tasti e Led pannello frontale	p.4
Pannello posteriore e collegamenti	p.5~7
Avvio del Sistema	p.8
Dispositivi di controllo Telecomando/Mouse	p.9
Login Sistema	p.10
Menù Principale e configurazione	p.11
Gestione disco	p.12
Configurazione Rete e Server P2P	p.13
Connessione delle telecamere IP su rete LAN	p.14
Visualizzazione rapida QR Code e seriale Server Cloud P2P	p.15
Collegamento da remoto con Browser tramite server Cloud P2P	p.16

Capitolo 1 : Menu e Funzioni base

Barra degli strumenti	p.18
Il Menu pop-up	p.19

Capitolo 2 : Menu Principale



Sistema (Gestione delle opzioni generali)

p.23~35



Generale p.24



Codifica p.25



Rete e P2P p.26



Net Server p.28



Display p.30



Impostazioni PTZ p.31



Agg. IPC/MirrorBackup p.32



Ciclico p.34



Cambia Modalità (AHD-CVBS-IP) p.35



Avanzate (Funzioni manutenzione del sistema)

p.36~39



Gestione HDD p.37



Utenti p.37



Regolazioni Video p.38



Uscita video p.38



Riavvio p.39



Ripristino Defaut p.39



Aggiornamento firmware p.39



Allarmi (configurazione e gestione allarmi)

p.40~44



Rilevazione movimento p.40



Accecamento p.41



Video perso p.41



Ingressi allarme p.43



Allarmi guasti p.43



Notifiche Push p.44



Informazioni (Log eventi e info. versione dispositivo)

p.45~46



Ricerca LOG eventi p.46



Versione p.46



Registrazione (Gestione dei video registrati)

p.47



Registrazione p.48



Riproduzione/Playback p.49



Backup p.52



Personal. (Scheda menu personalizzabile)

p.53

Capitolo 3 : App Smartphone e Tablet (Android/iOS)



Installazione del programma: "Smart Eye"

p.54

Barra degli strumenti "Smart Eye"

p.55~57



Capitolo 4 : CMS - Software gestione centralizzata



Installazione del programma

p.58~59

Collegamento dispositivi in modalità P2P (Videoregistratori e/o Telecamere IP)

p.60~61

Collegamento dispositivi in rete locale (Videoregistratori e/o Telecamere IP)

p.62

Prima installazione

Installazione Hard Disk:

- (1) Rimuovere le viti dall' HVR.
- (2) Rimuovere il coperchio.
- (3) Posizionare l'HDD all'interno del DVR e collegare i cavi di Alimentazione e SATA.
- (4) Fissare le viti sul retro.
- (5) Riposizionare il coperchio e fissarlo con le viti.

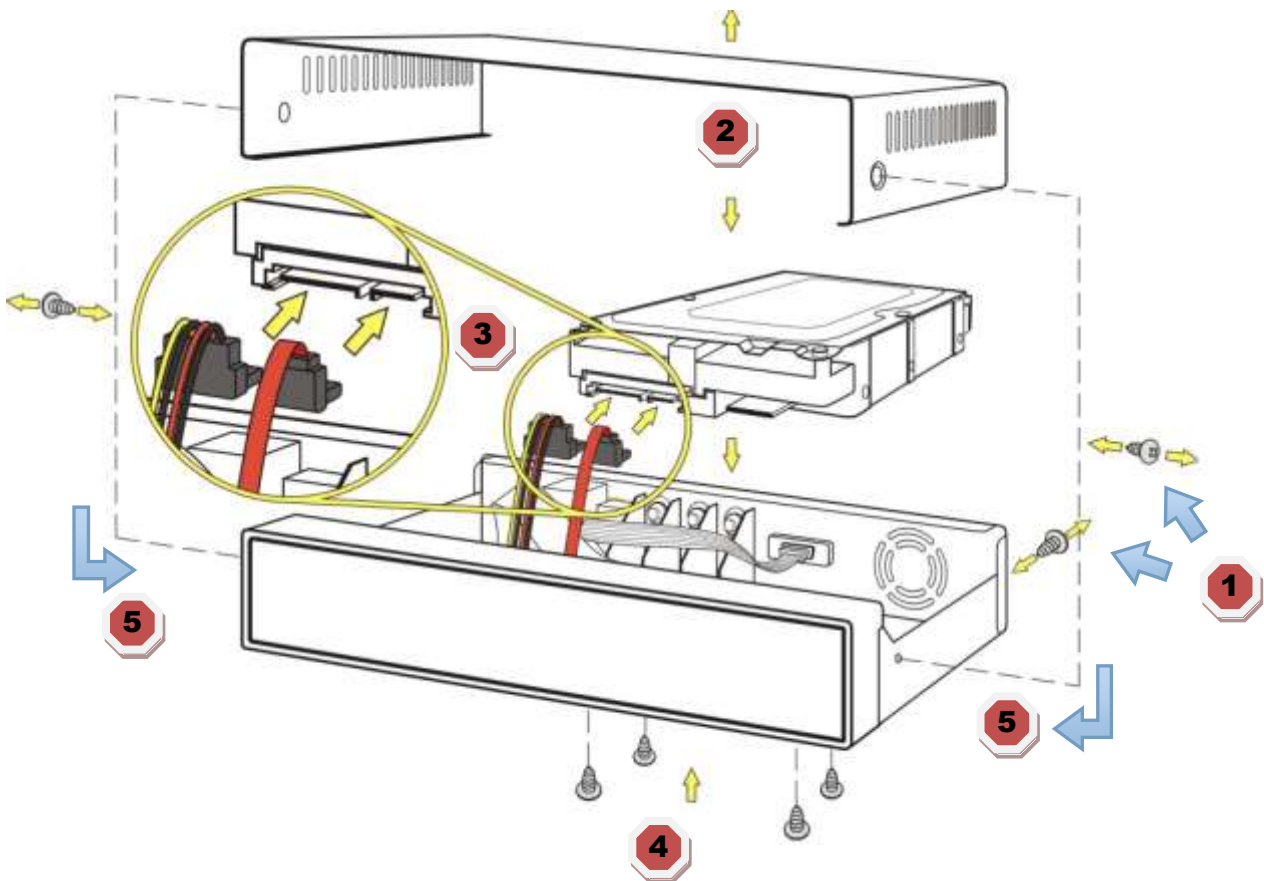

Fase 2: Tasti e Led pannello frontale (solo per HVR 75.AHD6004/08)

Tasto	Funzione	Tasto	Funzione
	Menu Principale/ Enter		Sposta Su
	Esci / Indietro		Sposta Giù
	Sposta a Sinistra		Menù Registrazione
	Sposta a Destra		Playback Rapido /Menù Playback
	Led Registrazione OFF: Spento / ON: Lampeggia		Led Allarme Riposo: Spento / Allarme: Acceso

Pannello posteriore e collegamenti

75.AHD4104



75.AHD4108



75.AHD4116



75.AHD6004

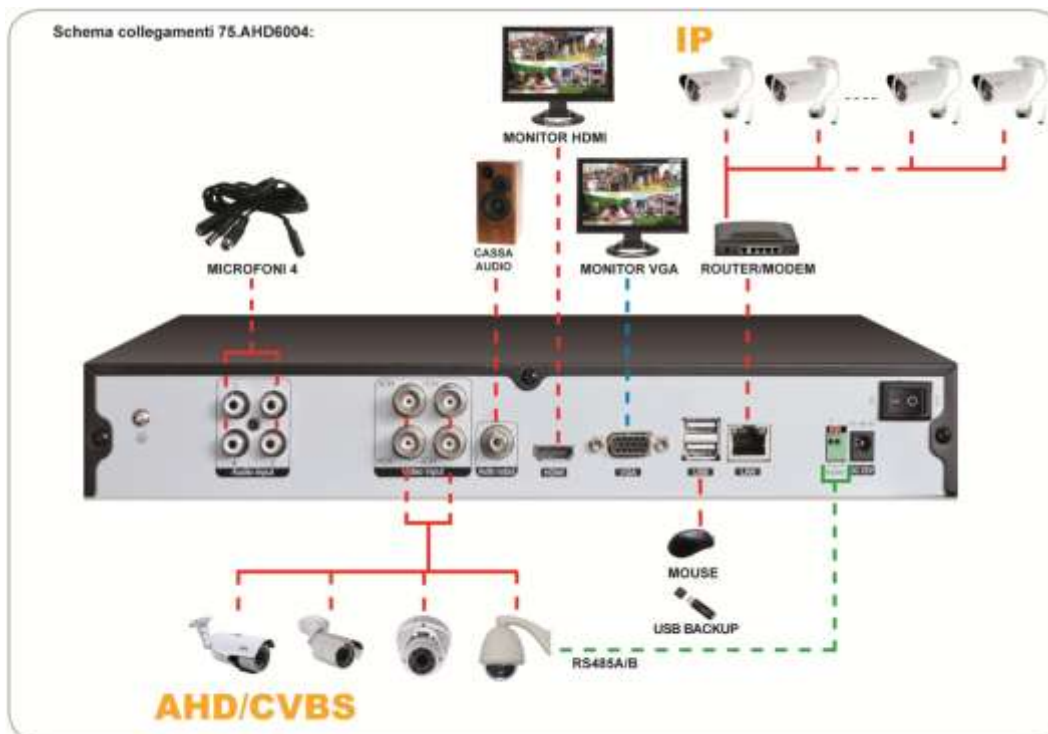

75.AHD6108

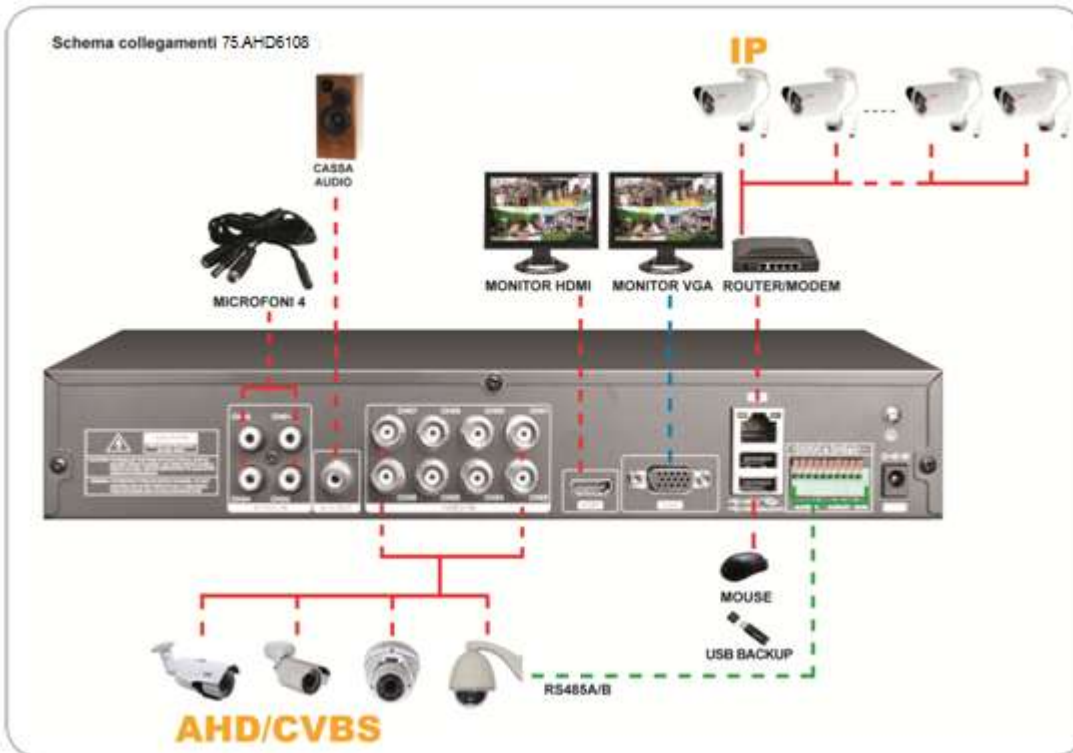

Schema ed esempio di collegamento contatti allarmati.

Voce	Contatti
SENSOR	Ingressi allarme (1; 2; 3; 4)
GND	Massa
ALARM Contatto relè di uscita	COM1: Comune Relè NO1: Contatto normalmente aperto
+ / -	Morsetti RS485 per il collegamento della seriale di gestione PTZ +(A) -(B)

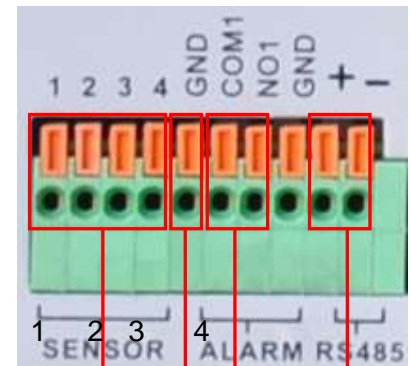

- 1) Ingressi allarme
- 2) GND
- 3) Relè uscita Allarme
- 4) RS485

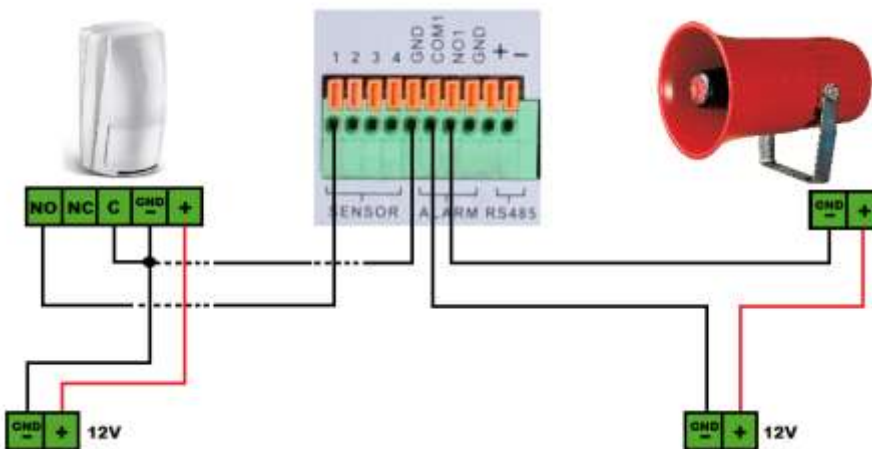





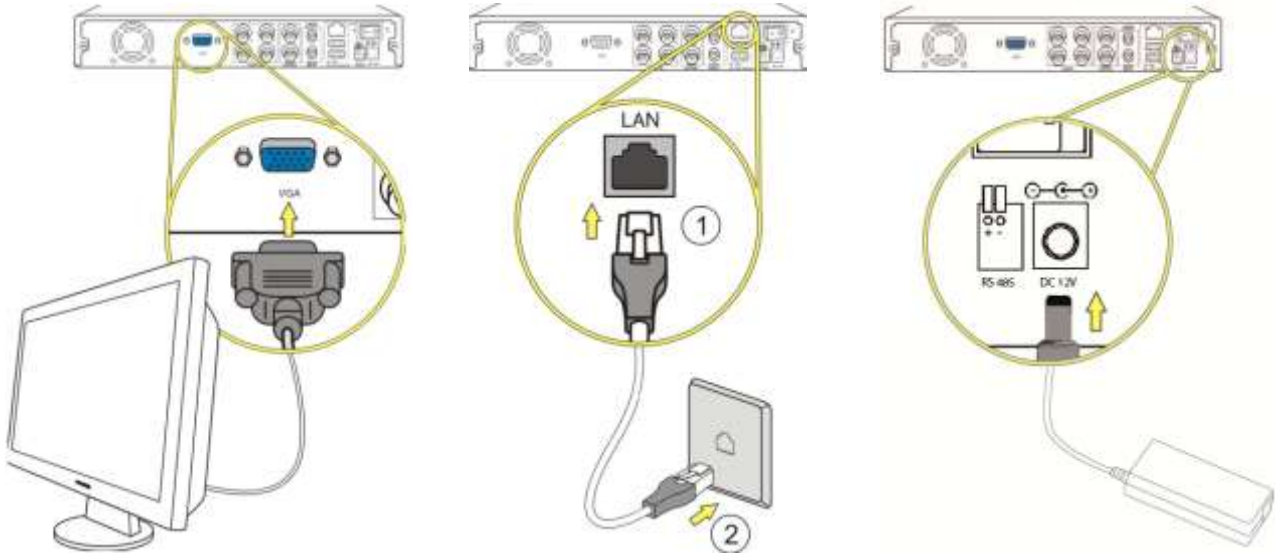





Avvio del Sistema

- 1) Connettere il Monitor/TV tramite le apposite uscite Video VGA o HDMI.
(BNC solo per serie 75.AHD41xx)
- 2) Connettere il Cavo di rete LAN. (Necessario per la connessione remota o modalità NVR IP)
- 3) Connettere lo spinotto di alimentazione 12V dc.

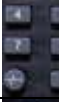

Dispositivi di controllo Telecomando/Mouse

Telecomando 75.AHD4000TL (Non in dotazione serie 75.AHD41xx) :

Tasto	Funzione
	Cliccare per accedere al menu riproduzione..
	Cliccare per passare al menu precedente o uscire.
	Tasto avanzamento passo passo
	Cliccare per accedere alla sezione Riproduzione Cliccare nuovamente per far partire/ripartire la riproduzione del video registrato, una volta trovato.
	Cliccare visualizzare su schermo il menu rapido Pop-up.
	Passa in modalità multicanale (4/8, secondo il modello).
MUTE	Cliccare per mettere il sistema in modalità silenziosa.
	- Tasti Numerici. - Permette di visualizzare a schermo intero il canale selezionato.
	Cliccare per entrare/uscire dal menù principale (MAIN MENU). Utilizzare la le frecce direzionali ed il tasto enter per muoversi tra i vari menu e confermare le scelte fatte.
	Cliccare per accedere a menu di configurazioe registrazione.
	Tasto Avanzamento rapido.
	Frecce navigazione menu Sù/Giù/Destra/Sinistra



Mouse:



Tasto	Funzione
Tasto sinistro del Mouse	Nel menu di OSD, cliccare il tasto di sinistro per selezionare e editare/selezionare.
Tasto destro del Mouse	Nel modo di visualizzazione in live, cliccare il tasto destro per visualizzare la barra di pop-up del menu. Nel menu Principale o nel menu secondario, cliccare sul tasto di destro per uscire.
Doppio Click sul tasto Sinistro del mouse	Fare un doppio click nell'immagine in live di qualsiasi canale per passare alla visualizzazione a schermo intero; Fare un doppio click sulla visualizzazione a schermo intero, la visualizzazione tornerà alla modalità multicanale.

Come Usare la Tastiera Virtuale

Quando si utilizza il mouse, è possibile immettere determinati valori per mezzo della tastiera virtuale sullo schermo.

Cliccando su un campo dove è richiesto l'inserimento di un testo il sistema visualizzerà una tastiera virtuale a schermo con cui scrivere i testi.

Login Sistema

All'avvio del DVR, l'utente deve effettuare il login.
Cliccare su Menù principale sulla barra comandi veloci.

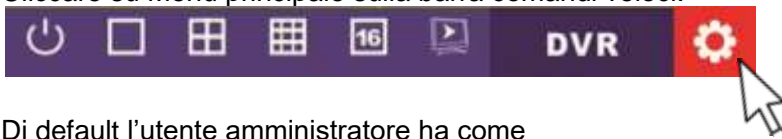

Di default l'utente amministratore ha come
Nome utente "admin" e Password non impostata.



Se la password utilizzata non è corretta, dopo 10 tentativi l'utente viene bloccato.
Per sbloccare l'utente riavviare il DVR o attendere 30 minuti, l'utente verrà ri-attivato automaticamente.
Per la sicurezza del sistema, si prega di modificare la password dopo il primo accesso.

Menù Principale e configurazione



Istruzioni di base per la modifica delle

Applica le modifiche e torna al menù precedente.

Torna al menù precedente senza applicare le modifiche.

impostazioni sul menù:

Selezione della modalità XVR/HVR

Di Default l' XVR o HVR è impostato nella modalità di funzionamento con telecamere AHD/TVI/CVBS. E' possibile settare il sistema in diverse modalità in base alla destinazione d'uso dell' XVR/HVR.

1. Modalità Analogica* (AHD/TVI/CVBS)
2. Modalità Analogica + IP (consultare la tabella modalità del proprio HVR/XVR))
3. Modalità IP (NVR)

**Nota:*

Per la serie 75.AHD41xx/60xx/61xx la modalità Analogica di default gestisce in automatico i segnali analogici delle tre diverse tecnologie(AHD/TVI/CVBS) , settando automaticamente la migliore risoluzione di registrazione in base alla risoluzione della telecamera ed il segnale video in ingresso.

E' possibile quindi collegare telecamere di differenti tecnologie ma rispettando i gruppi di 2 CH.

..



Per impostare la modalità di funzionamento dell' HVR accedere al menù Cambia Modalità e selezionare la modalità di funzionamento del dispositivo.

Le modalità di funzionamento sono differenti in base al modello del prodotto. Fare riferimento alla tabella del menù "Cambia Modalità" del proprio dispositivo.

Cambia Modalità											
AHD / Analogico						IP					
	1080P	720P	960H	D1		5M	3M	1080P	960P	720P	D1
<input checked="" type="checkbox"/>	4	✓	--	--	--	--	--	--	--	--	--
<input type="checkbox"/>	--	2	2	✓	--	--	--	--	--	--	--
<input type="checkbox"/>	--	--	--	--	--	9	✓	✓	✓	✓	✓
<input type="checkbox"/>	--	--	--	--	4	✓	✓	✓	✓	✓	✓

Gestione Disco

Configurazione e gestione del disco rigido.



In questo menù è possibile visualizzare tutte le informazioni degli Hard Disk. (numero del disco rigido , lo stato e la capacità complessiva). E' inoltre possibile eseguire la formattazione degli Hard Disk.

IMPORTANTE:

La formattazione del disco rigido è indispensabile per la registrazione delle immagini sull' HVR.

Formattazione Hard Disk:

Accedere al menù gestione HDD, selezionare l'Hard Disk e cliccare su Formatta e confermare.

Indice dello stato HDD.



“Normale”: Il disco rigido è normalmente in uso.

“Non Formattato”: Il disco rigido installato è stato riconosciuto ma deve essere formattato.

“Errore”: Segnala il guasto dell'unità di memoria Hard disk.

Nota:

Dopo aver eseguito la formattazione dell'Hard Disk l' HVR attiverà automaticamente la registrazione di tutti i canali video in ingresso. Per la modalità IP la registrazione viene attivata solo quando la telecamera IP è connessa al relativo canale video.

Lo stato di registrazione, quando attivo, viene riportato su ciascun canale tramite apposito logo “1” indicato nella tabella accanto.

1		Registrazione attivata	2		Perdita video
3		Rilevazione movimento	4		Camera lock

Di default la data di sistema, l'ora ed il nome del canale sono riportati in ogni finestra di visualizzazione.

E' possibile modificare i parametri di registrazione, abilitando la registrazione sotto programmatore orario, per evento motion o per evento allarme. Per la configurazione della modalità di registrazione fare riferimento al manuale completo disponibile sul CD o scaricabile dal sito www.lifevideocontrollo.it

Configurazione Rete e Server P2P



Questo dispositivo è dotato di scheda di rete LAN per la gestione e collegamento da remoto tramite PC, Smartphone e Tablet.

Di default è attiva la funzione DHCP che permette al DVR di connettersi automaticamente al router ed assegnarsi un indirizzo IP di rete LAN. Tuttavia è possibile personalizzare la configurazione di rete accedendo al menù "RETE".

RETE	
Scheda di rete	Cavo di rete >
DHCP	<input checked="" type="checkbox"/>
Indirizzo IP	192. 168. 1. 122
Subnet Mask	255. 255. 255. 0
Gateway	192. 168. 1. 1
DNS primario	8. 8. 8. 8
DNS secondario	8. 8. 4. 4
Porta HTTP	80
Porta segnalazione	6001
Porta media	6002
Porta 3G	6003
P2P	ID:m23017xx >

Ogni dispositivo è preregistrato tramite un seriale al server Cloud P2P <http://lifevideocontrollo.org>

Non sarà dunque necessaria alcuna configurazione di rete Lan o apertura delle porte sul Router.

E' possibile prendere nota del seriale del proprio DVR sia dal presente menù di RETE o nella barra di avvio rapido posizionando il cursore sulla stringa DVR

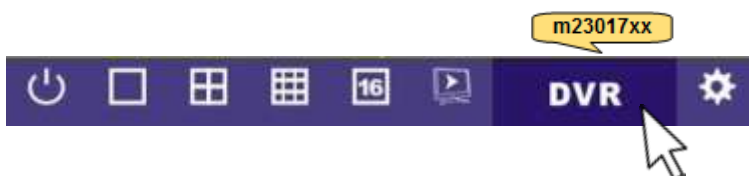

Connessione delle telecamere IP su rete LAN (solo per modalità NVR IP o Ibrida)



Se si commuta la modalità dell' XVR/HVR in IP (NVR) o Ibrida (Analogica +IP) è necessario eseguire la ricerca delle telecamere IP, presenti sulla rete, per connetterle al dispositivo.

Questo menù consente di aggiungere telecamere IP al videoregistratore.

Sulla parte superiore della tabella verranno elencate tutte le telecamere IP, XVR o HVR serie AHD41xx/60xx/61xx presenti sulla rete locale (LAN).

E' possibile selezionare i dispositivi, singolarmente o in blocco, spuntando la rispettiva casella nell'indice.

Per ciascun dispositivo viene indicato lo stato, il protocollo ed il relativo indirizzo IP.

Tramite il tasto modifica è possibile inoltre modificare le impostazioni di rete della telecamera IP.

Configurazione IP CAM					
Indice	Protocollo	Stato	Indirizzo IP	Mac Address	
<input type="checkbox"/> 1	ONVIF	Non Aggiunto	192.168.1.120	18F51B48E334	
<input type="checkbox"/> 2	ONVIF	Non Aggiunto	192.168.1.121	18F51B5467D3	
<input checked="" type="checkbox"/> 3	ONVIF	Aggiunto	192.168.1.122	18F51L558SD8	
Ricerca					
<div style="display: flex; justify-content: space-around;"> Svuota Aggiungi Aggiungi tutti Modifica IP </div>					
Canale	Protocollo	Risoluzione	Indirizzo IP	Porta	Utente
▶ 1	ONVIF	720P	192.168.1.122	9000	admin
2	N/A	Non Aggiunto	0.0.0.0	80	
3	N/A	Non Aggiunto	0.0.0.0	80	
4	N/A	Non Aggiunto	0.0.0.0	80	
Elimina		Elimina tutto		Modifica	
Sposta su		Sposta giù		Info rete	
				Manuale	

Sulla parte inferiore del menù invece si determina il canale di assegnazione.

Un cursore ▶ seleziona il canale su cui collocare uno dei dispositivi presenti sulla rete.

N.B. se si utilizza la funzione "aggiungi tutti" il sistema assocerà autonomamente tutte le telecamere collocandole in maniera sequenziale, fino al riempimento di tutti i canali video disponibili.

Visualizzazione rapida QRcode e seriale Server Cloud P2P.

Per consultare rapidamente il seriale ID del server P2P o visualizzare il QR code per il collegamento tramite dispositivi mobili, accedere al menù di selezione rapida cliccando tasto destro del mouse



Il menù di selezione rapida consente l'accesso veloce alle configurazioni principale del menù HVR.

Tra queste è disponibile il menù di configurazione server Cloud P2P dove è possibile visualizzare il QRcode ed il seriale ID del dispositivo.

Selezionare quindi la voce "P2P"

Di default il server P2P è attivo in ON.

Quando la connessione con il server è attiva lo stato risulta essere "Collegato"

Nella immagine sottostante vengono indicate le informazioni principali.

P2P	
Abilita	<input checked="" type="checkbox"/>
Stato Connessione	Collegato
Indirizzo di Rete	http://www.dddns.org.js
P2P	ID: m23017xx

Scarica il client mobile

www.dddns.org/m
www.smartmeye.com/m

1. QR Code (top right)

2. Seriale ID P2P (bottom left)

1. QR Code: Utile per la scansione da Applicazione dedicata per Smartphone e Tablet
2. Seriale ID P2P: Utile per l'accesso dal server tramite browser PC.

Collegamento da remoto con Browser tramite server P2P

Per connettersi da remoto con l'HVR tramite PC, aprire il browser e accedere al sito del server <http://lifevideocontrollo.org>



Sarà sufficiente seguire questi 2 semplici passaggi.

1. Scrivere il seriale dell 'HVR sulla voce "device ID"
Se le credenziali di accesso non sono state modificate lasciare invariato Username e Password.
2. Cliccare su "Login" per attivare il collegamento con il dispositivo e visualizzare le immagini.

Nota:

Dopo aver inserito il seriale ID dell'HVR, cliccando sul tasto Qr Code, è possibile prendere nota del proprio Qr Code. Utile per l'accesso tramite APP dedicata per Tablet e Smartphone

Collegamento da remoto con Applicazione per Smartphone e Tablet.



Per il collegamento da remoto da iPhone, iPad e Smartphone o Tablet Android è necessario scaricare sul market di appartenenza (AppleStore o PlayStore) l'applicazione Smart Meye.

Una volta effettuata l'installazione, aprire l'applicazione Smart Meye e seguire questi semplici passaggi:

1. Accedere al menù P2P del DVR per individuare il seriale ID P2P o il QR code
2. Aggiungere il dispositivo cliccando sul tasto + in basso a sinistra nella schermata.
3. Selezionare QRcode Access: Si attiverà la fotocamera. Inquadrare il codice QR del dispositivo.



In alternativa è possibile collegarsi manualmente.

4. Modificare il nome dell'impianto a piacimento.
5. Se modificati, Username e Password, inserire i parametri di accesso in alternativa lasciare i campi invariati.
6. Salvare la configurazione cliccando su ✓. Si avvierà automaticamente un test di collegamento.
7. Sulla schermata principale selezionare il dispositivo per il collegamento. Dispositivo in Verde segnala lo stato di connessione attivo, in grigio invece dispositivo Off-line. Abilitare singolarmente il video di ciascuna telecamera cliccando sul relativo canale.
8. Per attivare la visualizzazione a finestra multipla cliccare su

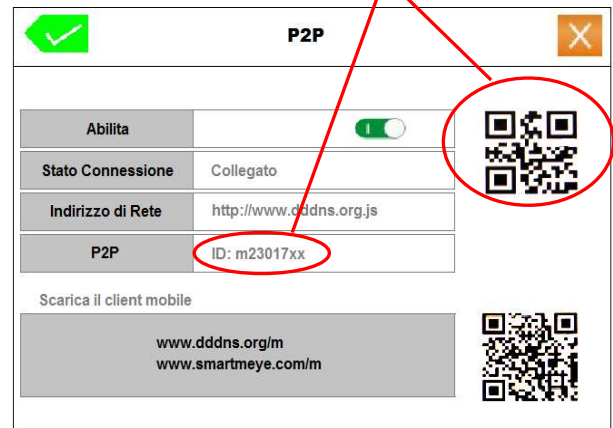

E' possibile visualizzare contemporaneamente le immagini di più dispositivi.



Capitolo 1 : Menu e Funzioni base

Barra degli strumenti:

Per mostrare la barra degli strumenti portare il mouse verso il bordo inferiore dello schermo. La barra comparirà in basso nello schermo:



La barra strumenti scompare cliccando in un punto qualsiasi dello schermo oppure automaticamente in caso di inattività. La barra strumenti contiene alcuni pulsanti per l'accesso alle principali funzioni del videoregistratore.

Funzione Tasti barra degli strumenti.

	<p>LOGOUT - Apre il pannello di uscita dal sistema da dove è possibile effettuare 4 operazioni:</p> <ol style="list-style-type: none"> 1 - Spegnerne 2 - Riavviare 3 - Riavviare con ripristino impostazioni di fabbrica 4 - Uscire dal Log-in richiedendo una nuova autenticazione
	<p>PIENO SCHERMO - Porta la telecamera selezionata a pieno schermo. Nella visione a pieno schermo è possibile passare da una telecamera alla successiva facendo doppio click sull'immagine.</p> <p>MULTIVISIONE - Cliccare per le opzioni di multivisione a 4/9/16 o più riquadri a seconda del modello acquistato. Nella multivisione di più telecamere è possibile portare una telecamera a pieno schermo facendo doppio click con il mouse sull'immagine.</p>
	<p>RETE - Apre la pagina di impostazioni di rete</p>
	<p>PLAYBACK - Apre la pagina di riproduzione dei filmati registrati</p>
	<p>Menu OSD - Apre il menu a schermo per la configurazione e il controllo completi del dispositivo</p>

Effettuare il Log-in

Per poter utilizzare la barra strumenti o qualsiasi altro comando è necessario effettuare il log-in accedendo al sistema con le proprie credenziali di accesso.

Di fabbrica le credenziali di accesso sono le seguenti:

NOME UTENTE: Admin

PASSWORD: (lasciare vuoto)



N.B.

Se la password utilizzata non è corretta, dopo 10 tentativi l'utente viene bloccato.

Per sbloccare l'utente riavviare il DVR o attendere 30 minuti, l'utente verrà ri-attivato automaticamente.

Per la sicurezza del sistema, si prega di modificare la password dopo il primo accesso.

Il Menu pop-up

In alternativa alla barra strumenti è possibile accedere al controllo del videoregistratore cliccando con il tasto destro del mouse in un punto qualsiasi dello schermo per mostrare il menu pop-up



Menu OSD: Cliccando sul tasto menu "  " sarà possibile accedere al menù principale per la configurazione e il controllo completi del dispositivo

PLAYBACK: Apre la pagina di riproduzione dei filmati registrati

PLAYBACK RAPIDO: Apre la pagine di riproduzione e riproduce gli ultimi 15 sec 30 sec 1 min 5 min. di registrazione

REGOLAZIONI VIDEO:

Permette di regolare le impostazioni video delle telecamere.

Cliccando su una telecamera e scegliendo questa opzione si apre un pannello di regolazione.

Nel caso delle telecamere locali, la regolazione agisce direttamente sul segnale video proveniente dalla telecamera.

Nel caso delle telecamere IP invece il videoregistratore modifica direttamente le impostazioni video all'interno della telecamera. Quest'ultima regolazione tuttavia non è operativa su tutti i modelli di telecamera IP in quanto non tutte le telecamere accettano che queste regolazioni siano effettuate tramite dispositivo remoto.

In questo caso per operare queste regolazioni sarà necessario accedere direttamente al menu della telecamera con il browser o programmi dedicati forniti dal costruttore della telecamera.

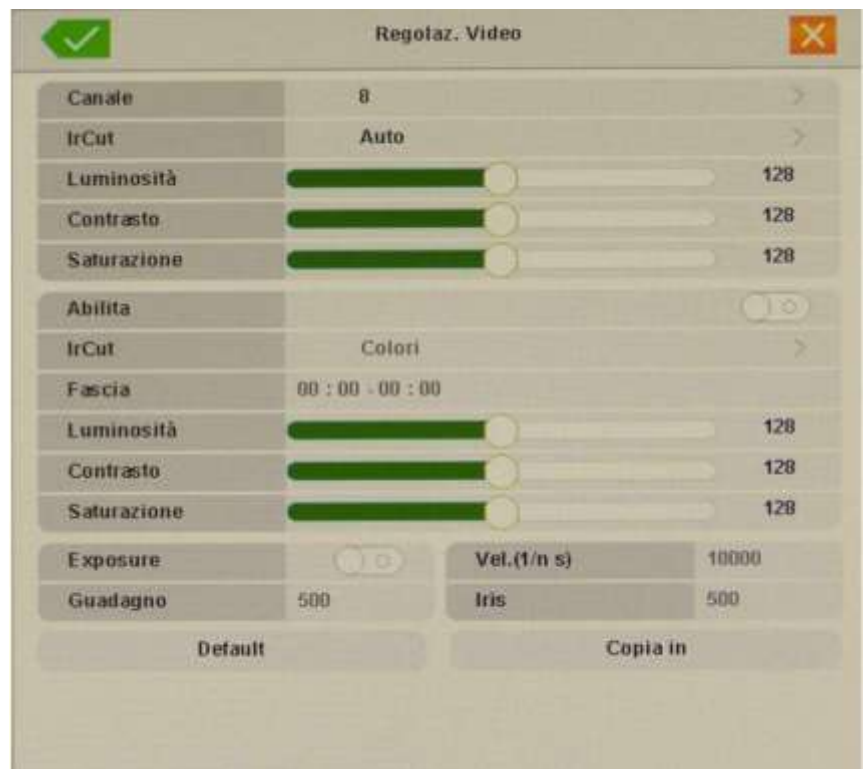

PTZ: Apre il pannello di controllo per le eventuali telecamere motorizzate è possibile aprire sia la modalità di controllo normale che il controllo diretto con mouse (ePTZ).

Con i comandi Inizio e Fine TOUR se programmato sulla telecamera PTZ è possibile attivare il programma.



PIP: Durante la visione a pieno schermo di una telecamera è possibile premendo questo pulsante visualizzare un'altra telecamera a scelta in una piccola finestra sovrapposta (Picture in Picture).

E' possibile cambiare rapidamente la telecamera visualizzata nel riquadro PIP e spostare la posizione del riquadro nella finestra.



PAP : Se selezionate una telecamera a pieno schermo e premete il pulsante PAP, la suddivisione dello schermo verrà modificata e vedrete la telecamera contornata da 5 riquadri.

Selezionate un riquadro e poi tracciate un'area di zoom con il mouse nell'immagine principale. Il riquadro ingrandito apparirà nel riquadro a fianco dell'immagine.

E' possibile definire 5 riquadri di zoom che si possono spostare a piacere nel campo visivo della telecamera.

Per eliminare un riquadro e riprogrammarlo basta fare click su di esso con il tasto destro del mouse.

La configurazione del PAP di ogni telecamera resta memorizzata e sarà richiamata automaticamente a ogni pressione del tasto PAP.

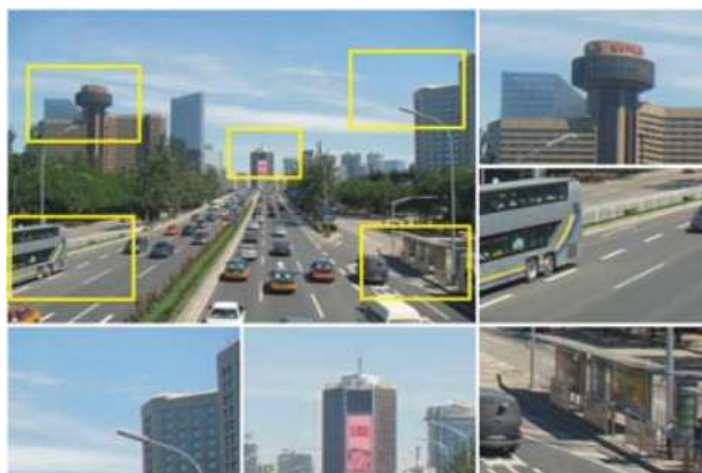

AGGIUNGI IPC:

Permette di collegare nuove telecamere IP al videoregistratore
Selezionare una telecamera e premere AGGIUNGI, comparirà la finestra di impostazione della telecamera dove è possibile mantenere i parametri consigliati oppure modificarli a piacere.

In particolar modo può essere importante specificare la risoluzione video da utilizzare se la telecamera se ne può supportare diverse.

Nome utente e password della telecamera IP se diversi da quelli di default.

(NB. Per poter accedere a questo menù verificare che sia attiva la modalità IP sul dispositivo.)



Applica le modifiche e torna al menù precedente.



Torna al menù precedente senza applicare le modifiche.

Si ricorda tuttavia che questi parametri sono anche modificabili nel menu di configurazione



LOGOUT : Questo pulsante offre 3 opzioni: Spegner, Riavviare oppure uscire dal login (per accedere alle opzioni di comando occorrerà digitare nuovamente le credenziali)

1,4,8,9,16 CANALI: Permette di controllare la multivisione della schermata live, analogamente a come si può fare dalla barra degli strumenti in basso.

Zoom digitale:

Nella visione live a pieno schermo di una telecamera è possibile effettuare lo zoom digitale su un particolare posizionando il mouse sul punto da ingrandire e agendo sulla rotella del mouse. E' anche possibile tracciare con il mouse un riquadro per ingrandire un particolare

Riposizionamento telecamere:

Nella visione live è possibile riordinare la disposizione delle telecamere a piacere trascinandole semplicemente nella nuova posizione.

Capitolo 2 : Menu Principale

L'interfaccia grafica si suddivide in 7 pagine principali, personalizzabili dall'utente.



Pagina Principale
(Personalizzabile)



Sistema



Avanzate



Allarmi



Informazioni



Registrazione



Personal.



In basso nel menu è possibile muoversi fra le pagine

Nella pagina centrale, contraddistinta dalla cassetta, sono presenti dei collegamenti ai pulsanti più utilizzati del menu. Nelle altre pagine (3 a destra e 3 a sinistra) sono presenti tutti i pulsanti divisi per categorie logiche.



Con i pulsanti in alto a destra è possibile personalizzare ogni pagina modificando i colori di sfondo e aggiungendo o rimuovendo pulsanti



Di seguito verranno spiegate in dettaglio le diverse funzionalità operative.



Sistema

La schermata "Sistema" di gestione delle opzioni generali si apre cliccando l'icona ingranaggio a sinistra.

Il menù comprende di default 9 sottomenu principali :



- | | |
|---------------------------|---|
| 1 GENERALE: | Impostazioni generali del dispositivo come data, ora etc. |
| 2 CODIFICA: | Regolazioni di gestione dei flussi e qualità video delle telecamere locali e IP. |
| 3 RETE e P2P: | Configurazione parametri di rete e P2P del dispositivo. |
| 4 NET SERVER: | Configurazione parametri di comunicazione con altri dispositivi di rete come server di posta elettronica, server FTP etc. |
| 5 DISPLAY: | Regolazione delle opzioni di visualizzazione su schermo del dispositivo. |
| 6 Imp. PTZ: | Configurazione dei protocolli di comunicazione seriale RS485 per il controllo delle telecamere motorizzate. |
| 7 Aggiungi IPC: | Permette di cercare e aggiungere le telecamere IP al videoregistratore |
| 8 Ciclico: | Configurazione settaggi scansione ciclica. |
| 9 Cambia Modalità: | Configurazione modalità di funzionamento del video registratore AHD/CVBS/IP |

Istruzioni di base per la modifica delle impostazioni sul menù:



Applica le modifiche e torna al menù precedente.



Torna al menù precedente senza applicare le



GENERALE:

Questa sezione racchiude le impostazioni generali del dispositivo come data, ora etc.



DATA/ORA: Inserire la data e l'ora correnti

FUSO ORARIO: Indica il fuso orario di riferimento del NVR. In Italia scegliere GMT+1

SYNC: E' possibile sincronizzare l'ora del DVR a una certa ora del giorno.

FORMATO DATA: Permette di scegliere il formato di visualizzazione della data. In genere in Italia si utilizza GG/MM/AAAA ossia 2 cifre giorno/2 cifre mese/4 cifre anno

LINGUA: Modifica la lingua del menu OSD. Di fabbrica la lingua impostata è ITALIANO ma sono disponibili tutte le lingue principali.

HDD PIENO: Esaurita la capacità del proprio hard disk si può scegliere fra:

- STOP (si arresta la registrazione)
- SOVRASCRIVI per sovrascrivere i files più vecchi.

RISOLUZIONE: Scegliere la risoluzione dell'uscita video VGA/HDMI.

STANDARD VIDEO: Formato video uscita analogica In Italia mantenere l'impostazione PAL -

LOGOUT AUTOMATICO: Definisce dopo quanti minuti di inattività dovrà essere forzata l'uscita dal menu OSD e verrà richiesto un nuovo log-in per riprendere il controllo del sistema.

KEY VOICE: Non utilizzato su questo modello

AUTO AGG. IPC: Abilitando questa funzione ogni nuova telecamera rilevata in rete sarà collegata in modo automatico al videoregistratore

ATTENZIONE: Se lasciate abilitata la funzione di aggiunta automatica delle telecamere ogni telecamera installata in rete verrà aggiunta automaticamente e non potrete eliminare telecamere in modo manuale.

AUTORIZZ. CANALI (o LIVE DOPO LOGIN):

Questa funzione è molto importante nell'utilizzo del videoregistratore.

Se la si abilita non sarà visualizzata nessuna immagine live fino a che non sarà stato effettuato un log-in utente.

Abilitare questa opzione è necessario soprattutto se sono presentinell'impianto telecamere che si desidera non siano visibili da personale non autorizzato.



CODIFICA:

Questa sezione include le regolazioni di gestione dei flussi e qualità video delle telecamere locali e IP.



CANALE : Scegliere il canale da configurare. Le opzioni disponibili nelle caselle successive dipenderanno dalle informazioni che la telecamera invierà al dispositivo indicando le proprie possibilità di configurazione.

MAIN STREAM/SUB STREAM: Per ogni telecamera si possono gestire due flussi video. Lo streaming principale (Main stream) ad alta risoluzione, lo streaming secondario (Sub stream) a bassa risoluzione utilizzato per rendere più leggero l'utilizzo via Internet.

Nelle telecamere locali entrambi i flussi si possono impostare in questa sezione, mentre nei canali IP si può regolare il solo streaming principale, mentre per lo stream secondario è necessario intervenire direttamente nei settaggi della telecamera IP.

RISOLUZIONE: Risoluzione dello stream video del canale.

FRAME RATE: Numero di fotogrammi al secondo del canale

BIT RATE: Imposta la banda massima occupabile dallo stream video del canale

I FRAME: E' l'intervallo fra 2 I-Frame consecutivi nella compressione H.264. In genere non modificabile.

ABILITA VIDEO/AUDIO: Selezionare se registrare video, audio o entrambi.

COPIA IN: Copia le impostazioni del canale programmato su uno o più altri canali.

N.B: Sulle telecamere IP è sempre consigliabile agire direttamente tramite l'interfaccia web della telecamera. Differenze nelle versioni di protocolli di comunicazione potrebbero non permettere una corretta configurazione .



RETE e P2P:

Questa sezione permette di configurare i parametri di rete del dispositivo

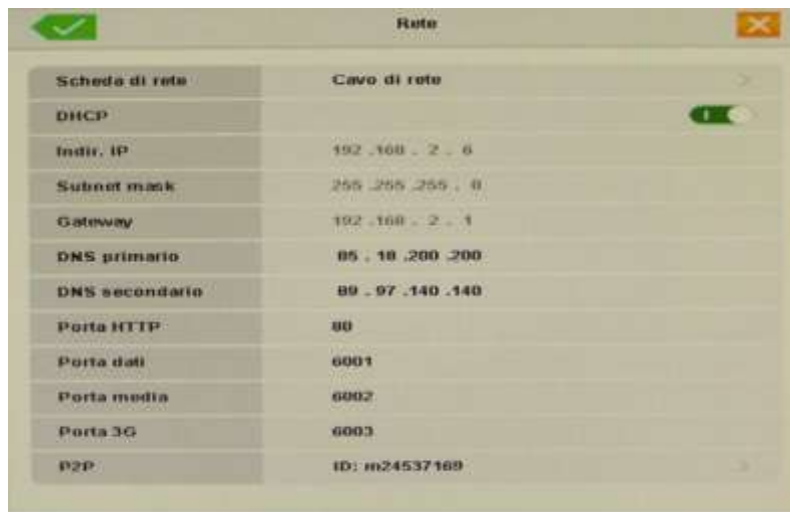

DHCP:

Se attivo assegna automaticamente dell'indirizzo IP tramite un server DHCP di rete oppure impostare **N.B:** La configurazione automatica DHCP può essere utile a chi non amministra la rete in modo autonomo per conoscere le impostazioni utilizzate dalla rete a cui ci si collega. è comunque sempre preferibile impostare un indirizzo fisso manuale in modo da evitare che lo stesso possa modificarsi automaticamente in futuro.

Se Disattivo sarà necessario impostare correttamente tutti i parametri elencati di seguito:

Indirizzo IP : L'indirizzo IP identifica il DVR sulla rete locale.

N.B. Generalmente, i primi 3 gruppi di cifre che lo compongono coincidono con la parte iniziale dell'indirizzo IP del router sulla rete locale (Es:192.168.1.xxx), mentre l'ultimo numero (Es:"100"->192.168.1.100) lo identifica univocamente.

ATTENZIONE: L'indirizzo IP del DVR non deve essere utilizzato da altri dispositivi collegati alla stessa rete.

Subnet mask:

La Subnet mask è la "maschera di sottorete" e definisce il numero massimo di dispositivi collegabili alla rete. Normalmente viene utilizzata la Subnet Mask di Classe C: "255.255.255.0"

Per una configurazione di tipo standard non occorre modificare questo parametro.

Gateway:

Il Gateway si occupa di far comunicare la rete locale (LAN) con l'esterno.

Questo compito è assolto dal router, pertanto il Gateway generalmente coinciderà con l'indirizzo del router sulla rete locale. (Es: 192.168.1.1).

DNS:Il DNS si occupa di attribuire un nome testuale ad un indirizzo IP.

Il compito di assegnare il DNS può essere assolto dal router, pertanto il DNS generalmente coinciderà con l'indirizzo del router sulla rete locale (Es: 192.168.1.1).

*N.B.: Se si riscontrano problemi di connessione in alternativa è possibile utilizzare i seguenti DNS :
8.8.8.8 e 8.8.4.4 (Google DNS) o 208.67.222.222 e 208.67.220.220 (Open DNS)*

Porta HTTP: Porta utilizzata nel collegamento remoto con i browser come Internet Explorer

Porta Dati / Media / 3G: Porte utilizzate per la comunicazione con client CMS, Tablet e Smartphone

P2P: Riportato l'ID Seriale del dispositivo necessario al collegamento rapido P2P (Senza l'apertura delle porte del router) su Smartphone, CMS e WEB tramite i server CLOUD

<http://lifevideocontrollo.org>

Per accedere al menu di Stato e Attivazione/Disattivazione del servizio fare doppio click sulla riga riportante il seriale ID:

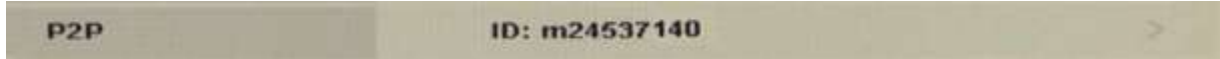

Verrà visualizzata la finestra contenente lo stato del collegamento P2P ed il seriale ID ed il QRCODE per il collegamento rapido tramite APP Android/iOS "Smart Meye"

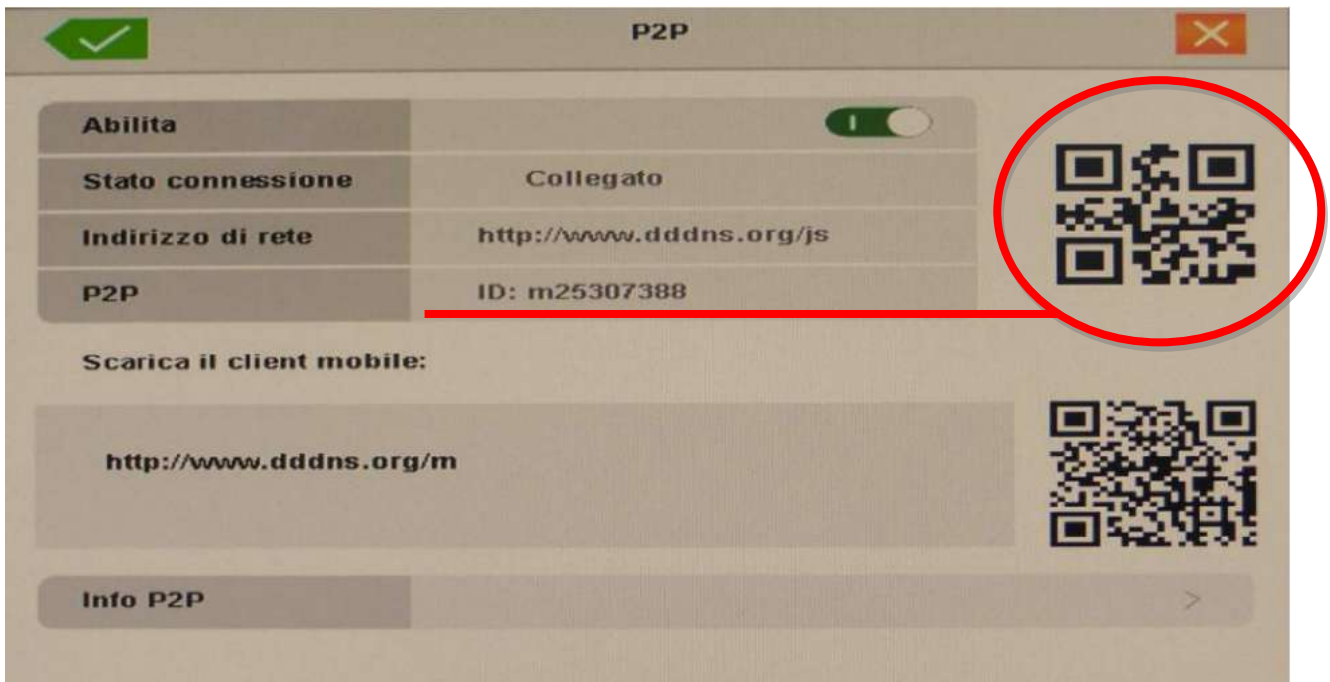

Cliccando la voce INFO P2P si ottengono maggiori dettagli sulla connessione in corso.



NET SERVER :

Questa sezione permette di configurare i parametri di comunicazione con altri dispositivi di rete come server di posta elettronica, server FTP etc.

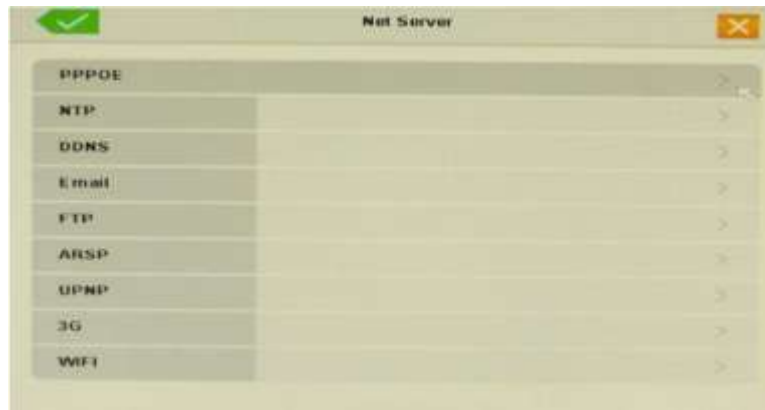

PPPOE: La funzione permette di configurare i parametri di collegamento Point-to-Point Protocol over Ethernet. Se si dispone di un collegamento PPPoE diretto attivare la funzione ed inserire i parametri di login forniti dall'ISP ADSL.

NTP: Configurazione automatica data e ora dispositivo tramite server NTP via Internet.

Premendo il pulsante Impostazioni è possibile inserire il nome del server da usare e il fuso orario.

DDNS: Consente di effettuare il collegamento da internet al DVR in qualsiasi momento anche per le connessioni internet con IP dinamico.

N.B. Se si effettua il collegamento con CLOUD P2P e QR CODE non è necessario utilizzare la funzione DDNS e non sarà necessaria nessuna configurazione all'interno del router ADSL.

Se si utilizza il servizio DDNS standard sarà necessario aprire le porte di comunicazione (Default 80 e 6001/6002/6003) all'interno del router ADSL.

E-MAIL:

La funzione "EMail", consente di configurare i parametri di invio ed i destinatari delle notifiche tramite E-mail.



Esempio dati configurazione con Gmail:

SMTP Server: smtp.gmail.com

Porta: 465

Utente: emailmittente@gmail.com (Indirizzo mittente)

Password: (Inserire password email mittente)

Mittente: emailmittente@gmail.com

Destinatario: emaildestinatario@gmail.com

SSL/TLS: Attiva 

- **SMTP Server:** Inserire l'indirizzo server in uscita Email (Verificare con il proprio provider del servizio).
- **Porta:** Porta di comunicazione invio E-Mail (Default 25).
- **Utente:** nome utente email mittente (normalmente coincide con l'indirizzo email del mittente)
- **Password:** password email mittente
- **Mittente:** email mittente
- **Destinatario :** E-mail destinatario
- **SSL/TLS:** Controllo di sicurezza SSL/TSL , attivare se richiesto dal provider email.
- **Foto:** Allega nell' email l'immagine dell'evento.

FTP: Permette di configurare il serve FTP per l'invio del fotogramma in allarme

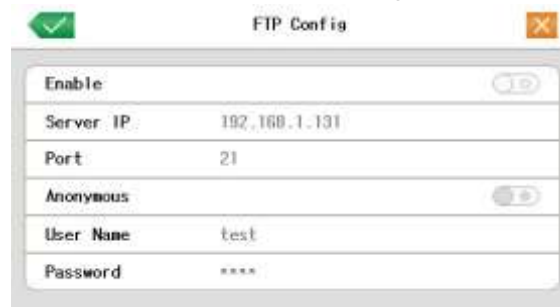

ARSP : Sistema DDNS oggi non più utilizzato.

UPNP : La funzione " UPnP ", (Universal Plug and Play) consente di configurare ed aprire automaticamente le porte di comunicazione necessarie al collegamento da remoto sul router.

Attenzione: Per poter funzionare il sistema UPnP deve essere supportato dal router collegato al DVR, per evitare problemi di connessione pertanto se non si utilizza la modalità è sempre consigliabile effettuare manualmente l'apertura delle porte sul router.

3G : La funzione "3G" permette di configurare i parametri di collegamento tramite chiavetta USB 3G compatibile.

- **APN :** Access Point name, assegnato dal provider del servizio (Es.: ibox.tim.it)
- **User name:** Assegnata dal provider del servizio (Tipicamente il campo viene lasciato vuoto)
- **Password:** Assegnata dal provider del servizio (Tipicamente il campo viene lasciato vuoto)
- **Numero di accesso:** Assegnata dal provider del servizio (Tipicamente in Italia *99#)

Per poter effettuare correttamente il collegamento è necessario disabilitare il PIN sulla scheda GSM.

Il collegamento con la chiavetta USB avviene all'avvio del DVR e rimane sempre attivo pertanto è consigliabile utilizzare un piano dati prepagato adeguato, dopo aver completato la configurazione per avviare il collegamento è necessario spegnere e riaccendere il dispositivo con la chiavetta USB inserita.

Attenzione: L'effettiva connettività al DVR dipende dalla copertura e dal tipo di gestore utilizzato.

I provider di telefonia mobile possono inserire delle limitazioni nel traffico dati che possono influire sul collegamento, pertanto è necessario verificare previamente di disporre di un accesso alla rete mobile con IP pubblico non nattato e di disporre nella zona di installazione di una buona copertura HDSPA.

Compatibilità chiavette : Il DVR è compatibile con le chiavette USB **HUAWEY**

Modelli compatibili consigliati : **E220,E172 ,E170, E169, E156, E153.**

WIFI: Permette il collegamento al router senza cavi tramite chiavetta USB WIFI compatibile con solo con chiavette Wi-Fi con chipset **RALINK RT3070.**

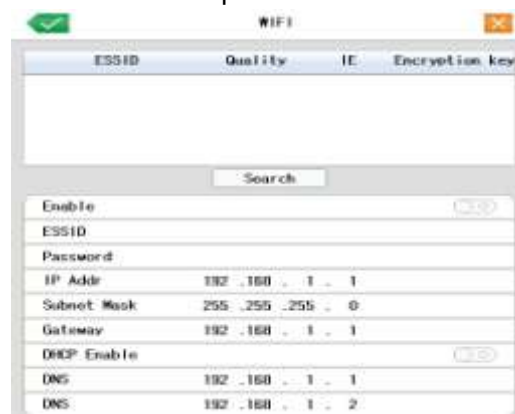

N.B. Per un regolare funzionamento delle funzioni di rete si raccomanda tuttavia sempre di predisporre una connessione filare.



Display:

Questa sezione permette di regolare le opzioni di visualizzazione su schermo del dispositivo

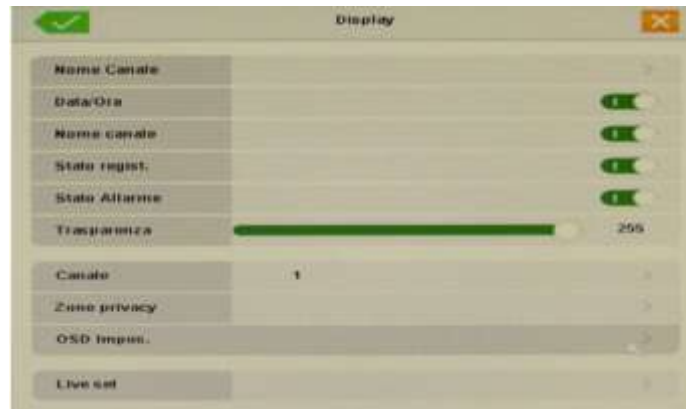

NOME CANALE: Configurazione di un nome personalizzato per ogni telecamera

DATA/ORA: Abilita/Disabilita la visualizzazione della data/ora sistema in basso nello schermo.

NOME CANALE: Abilita/Disabilita la visualizzazione del nome della telecamera in basso a sinistra nel riquadro di ogni telecamera.

STATO REGISTRAZIONE: Abilita/Disabilita la visualizzazione del pallino rosso, indice di registrazione in corso, in basso a sinistra nel riquadro di ogni telecamera.

STATO ALLARME: Abilita/Disabilita la visualizzazione dell'icona di allarme in basso a sinistra nel riquadro di ogni telecamera.

TRASPARENZA: Permette la regolazione della trasparenza del menu in sovrapposizione. Settabile da 0 (totalmente trasparente) a 255 (totalmente visibile).

N.B. Questa regolazione ha effetto su tutte le linee e scritte-

CANALE: Selezione del canale su cui applicare le impostazioni.

ZONE PRIVACY: Consente di impostare delle zone di mascheramento privacy nella telecamera.

Questa funzione si può utilizzare solo per le telecamere locali analogiche/AHD.

Nelle telecamere IP la zona privacy deve essere impostata (se supportata) nel menu della telecamera .

OSD IMPOSTAZIONI: Definisce la posizione delle sovrapposizioni nel riquadro.

Questa funzione si può utilizzare solo per le telecamere locali analogiche/AHD.

Nelle telecamere IP la zona privacy deve essere impostata (se supportata) nel menu della telecamera .

LIVE SET: Questo settaggio è previsto per i soli canali IP

Permette di regolare l'utilizzo del flusso video nella visione live su monitor.

Di default per una maggiore fluidità di funzionamento il DVR utilizza il flusso video principale quando si mostra una telecamera a pieno schermo ed il flusso video secondario quando si suddivide lo schermo in più quadranti.

Si raccomanda di non modificare questa impostazione se non realmente necessario in quanto potrebbe avere effetti controproducenti sulla visione live invece che fornire benefici.



Impostazioni PTZ:

Questa sezione permette la configurazione dei protocolli di comunicazione per il controllo delle telecamere speed dome motorizzate collegate tramite la porta seriale RS485.

N.B. Le telecamere motorizzate IP non richiedono un cablaggio a parte per il comando dei movimenti come accade per le speed dome analogiche in quanto tutti i comandi vengono inviati tramite il protocollo di rete.

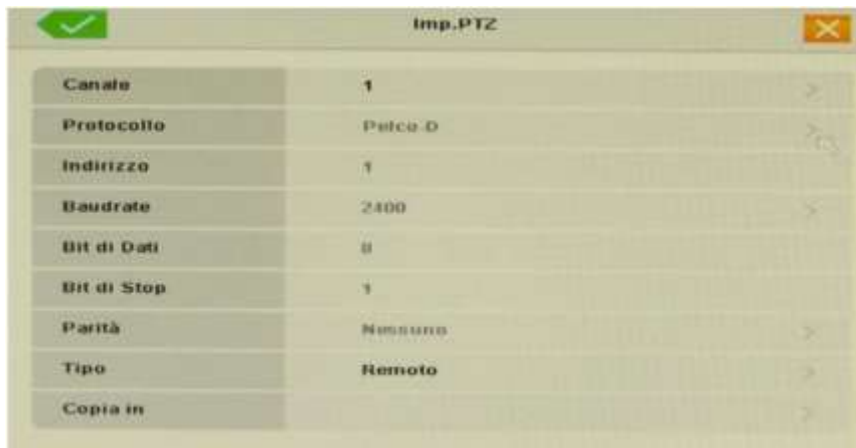

La funzione PTZ comprende le seguenti voci di configurazione:

Canale : Riferimento numero canale della telecamera motorizzata.

Protocollo: Protocollo di comunicazione telecamera PTZ. (Pelco-D / Pelco-P / Samsung / HY / etc.)

N.B.: Per una corretta comunicazione fra telecamera PTZ e DVR è necessario che i parametri settati sui due dispositivi coincidano.

Indirizzo: ID identificativo telecamera PTZ. (ID selezionabile 1~255)

Baud Rate: Velocità di comunicazione telecamera PTZ. (Selezionabile: 1200/2400/4800/9600).

Normalmente è possibile verificare i parametri settati sulle telecamere PTZ su schermo all'accensione della stessa, è in ogni caso consigliabile verificare i parametri e le modalità di configurazione della telecamera PTZ sul relativo manuale utente.



Aggiungi IPC:

Questa sezione permette di cercare e aggiungere le telecamere IP al videoregistratore
N.B. La funzione è disponibile solo se è stata attivata la modalità IP sul videoregistratore all'interno del menu cambio modalità



La finestra di configurazione delle telecamere è divisa in due parti: una superiore e una inferiore.

Nella sezione superiore vengono elencate le telecamere ed i videoregistratori compatibili che il dispositivo trova presenti nella rete locale (LAN) :

Index	Protocollo	Stato	Indir. IP	Mac Address
▶ 1	ONVIF	Non aggiunto	192.168.2.170	000040032053
2	ONVIF	Non aggiunto	192.168.2.140	D11445D08E6
3	ONVIF	Non aggiunta	192.168.2.120	A39B1D8903EC
Ricerca				

Buttons: Svuota, Aggiungi, Aggiungi tutti, Modifica IP

Nella sezione inferiore sono elencati i canali del videoregistratore ed il relativo stato:

Canale	Protocollo	Risoluzione	Indir. IP	Porta	Utente
▶ 1	N/A	Non aggiunta	0.0.0.0	80	N/A
2	N/A	Non aggiunto	0.0.0.0	80	N/A
3	N/A	Non aggiunta	0.0.0.0	80	N/A
4	N/A	Non aggiunto	0.0.0.0	80	N/A

Buttons: Elimina, Elimina tutto, Modifica, Manuale, Sposta su, Sposta giù, Info rete

All'apertura della finestra il sistema attiverà automaticamente a ricerca delle telecamere IP e dei Videoregistratori compatibili presenti in rete locale elencandoli nella sezione superiore.

Funzione tasti:

Svuota: Elimina la lista di ricerca, il sistema effettuerà nuovamente la ricerca dei dispositivi.

Aggiungi: Aggiunge la telecamera selezionata sulla tabella superiore, collegandola al canale selezionato sulla tabella della sezione inferiore.

Si aprirà la finestra di impostazione della telecamera già completata con i dati che il dispositivo è stato in grado di rilevare in modo automatico.

Canale	1
Indir. IP	192.168.2.170
Porta	8990
Risoluzione	AUTO
Protocollo	ONVIF
Utente	admin
Password	---

CANALE: Canale del videoregistratore da associare alla telecamera

INDIRIZZO IP: Mostra l'indirizzo della telecamera

PORTA: Porta di comunicazione ONVIF utilizzata dalla telecamera.

RISOLUZIONE: Scegliere la risoluzione video fra quelle rese disponibili dalla telecamera. (Si consiglia di configurare la risoluzione direttamente tramite l'interfaccia web della telecamera IP.

PROTOCOLLO: Protocollo di comunicazione ONVIF / GK (il protocollo GK permette il mirror Backup fra videoregistratori compatibili)

UTENTE: Impostare il nome utente per accedere alla telecamera IP

PASSWORD: Impostare la password della telecamera IP

Cliccare su  per caricare la telecamera nel videoregistratore ,ripetere le operazioni per le restanti telecamere.

Aggiungi Tutti: Aggiunge tutti i dispositivi rilevati fino al riempimento dei canali disponibili

Modifica IP: Permette di modificare l'indirizzo IP della telecamera selezionata.

Elimina: Cancella l'assegnazione al canale del videoregistratore della telecamera IP selezionata nel riquadro in basso

Elimina tutto: Cancella l'assegnazione di tutte le telecamere IP associate al videoregistratore.

Modifica : Apre la finestra di impostazione della telecamera IP selezionata nel riquadro in basso.

Manuale : Apre la finestra di impostazione della telecamera IP selezionata nel riquadro in basso per permettendo un inserimento manuale dei dati di connessione della telecamera IP.

Sposta Su/Giù: Permette di organizzare l'ordine delle telecamere IP già associate.

Info rete: Visualizza lo stato di connessione della telecamera IP selezionata nel secondo riquadro.

Mirror BACKUP:

La funzione Mirror permette di effettuare in tempo reale una copia di Backup dei DVR LIFE compatibili con protocollo GK (75.AHD41xx e 75.AHD60xx e 75.AHD61xx) collegati sulla stessa rete LAN, garantendo:

- Maggiore sicurezza in caso di furto o danneggiamento del video registratore principale, (doppia copia delle registrazioni video).
- Collegamento Plug and Play tramite cavo LAN (ricerca automatica dei dispositivi collegati).
- Visione delle telecamere in tempo reale su un monitor remoto secondario.

I DVR LIFE compatibili vengono automaticamente riconosciuti nel menù di ricerca come dispositivi di rete, (la procedura di inserimento è analoga a quella spiegata nel paragrafo precedente), durante la fase di inserimento sarà necessario selezionare nel menu di configurazione ,alla voce **Remote_CAM** il canale che si desidera copiare in modalità mirror (Default CH1).

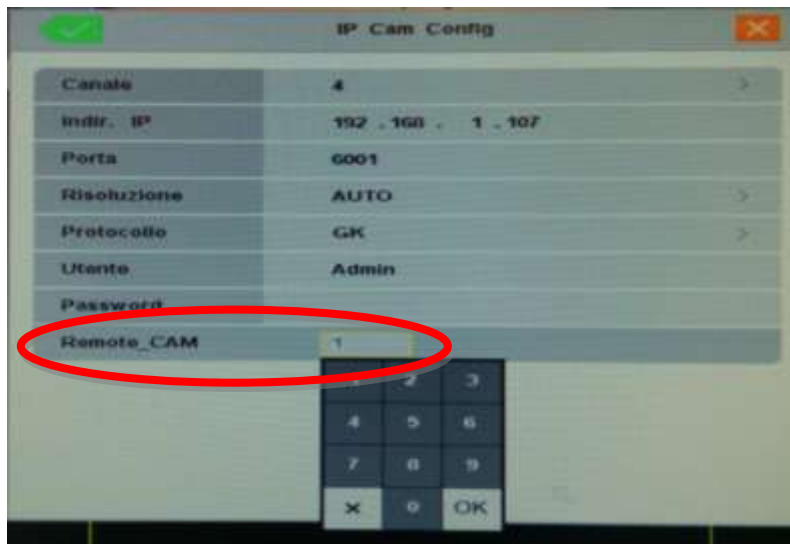



Ciclico:

Questa sezione permette di impostare i settaggi della scansione ciclica..

E' possibile avviare una scansione ciclica in modo automatico in sostituzione della normale suddivisione dello schermo oppure è possibile lanciare una scansione in seguito ad un allarme.

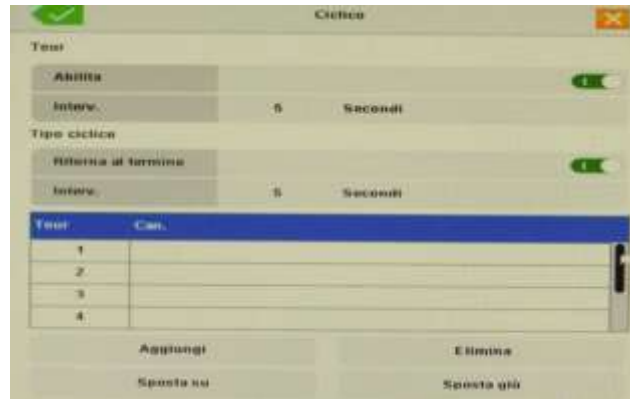

Tour: I primi due parametri si riferiscono al ciclico automatico da utilizzare al posto della multivisione come visualizzazione LIVE standard.

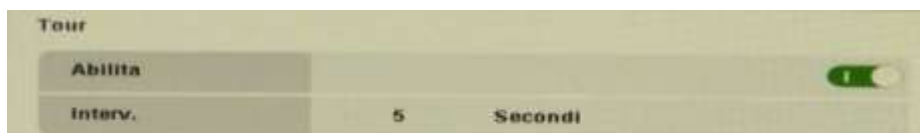

Abilita: Attiva/disattiva la visualizzazione delle telecamere a scansione ciclica

Intervallo: Definisce quanti secondi attendere fra una telecamera e la seguente durante la scansione



Tour / Canale In questa tabella si inseriscono i canali da inserire nella scansione ciclica (tour) usando i pulsanti sottostanti **Aggiungi/Elimina/Sposta**.

Ogni posizione può contenere una o più telecamere in modalità multivisione (quad).

ATTENZIONE. Abilitando la scansione ciclica si perde la facoltà di controllare manualmente con il mouse la multivisione a schermo.

Tipo Ciclico: Il terzo e il quarto parametro della finestra si riferiscono al tour avviato in seguito ad un allarme (vedere sezione allarmi).



Ritorna al termine: Definisce se al termine della scansione di allarme deve ritornare la modalità di visione precedente l'allarme.

Con opzione disabilitata resterà a pieno schermo la telecamera che ha generato l'allarme.

Intervallo: Definisce quanti secondi attendere fra una telecamera e la seguente nella scansione generata in seguito ad un allarme.



Modalità:

Di Default l' XVR o HVR è impostato nella modalità di funzionamento con telecamere AHD/TVI/CVBS. E' possibile settare il sistema in diverse modalità in base alla destinazione d'uso dell' XVR/HVR.

4. Modalità Analogica* (AHD/TVI/CVBS)
5. Modalità Analogica + IP (consultare la tabella modalità del proprio HVR/XVR))
6. Modalità IP (NVR)

**Nota:*

Per la serie 75.AHD41xx/60xx/61xx la modalità Analogica di default gestisce in automatico i segnali analogici delle tre diverse tecnologie(AHD/TVI/CVBS) , settando automaticamente la migliore risoluzione di registrazione in base alla risoluzione della telecamera ed il segnale video in ingresso.

E' possibile quindi collegare telecamere di differenti tecnologie ma rispettando i gruppi di 2 CH.

Per impostare la modalità di funzionamento del DVR accedere al menù Cambia Modalità e selezionare la modalità di funzionamento del dispositivo.

AHD / Analogico		IP								
	1080P	720P	960H	D1	5M	3M	1080P	960P	720P	D1
<input checked="" type="checkbox"/>	4	✓	--	--	--	--	--	--	--	--
<input type="checkbox"/>	--	2	2	✓	--	--	--	--	--	--
<input type="checkbox"/>	--	--	--	--	--	9	✓	✓	✓	✓
<input type="checkbox"/>	--	--	--	--	4	✓	✓	✓	✓	✓

Le modalità di funzionamento sono differenti in base al modello del prodotto. Fare riferimento alla tabella del menù "Modalità" del proprio dispositivo.

ATTENZIONE : Il cambio di modalità potrebbe causare la perdita delle registrazioni precedenti, onde evitare problemi di registrazione è importante formattare nuovamente l'Hard disk dopo il cambio .



Avanzate

La schermata "Avanzate" contiene le funzioni manutenzione del sistema (di utilizzo meno frequente), si apre cliccando l'icona con la borsa attrezzi a destra.

Il menù comprende di default 7 sottomenù principali :



- 1 Gestione HDD:** permette di formattare e verificare lo stato dei dischi rigidi.
- 2 Utenti:** Gestione Utenti , privilegi e Password di sistema
- 3 Regolazioni Video:** Configurazione delle impostazioni video telecamere
- 4 Uscita Video:** Regolare le dimensioni dell'uscita video
- 5 Riavvio:** Gestione riavvio automatico
- 6 Default:** Ripristino ad i parametri di fabbrica
- 7 Agg. Firmware:** Aggiornamento firmware del videoregistratore

Istruzioni di base per la modifica delle impostazioni sul menù:



Applica le modifiche e torna al menù precedente.



Torna al menù precedente senza applicare le modifiche.



Gestione HDD:

Questa sezione permette di formattare e verificare lo stato dei dischi rigidi.

In questo menù è possibile visualizzare tutte le informazioni degli Hard Disk. (numero del disco rigido , lo stato e la capacità complessiva). E' inoltre possibile eseguire la formattazione degli Hard Disk.

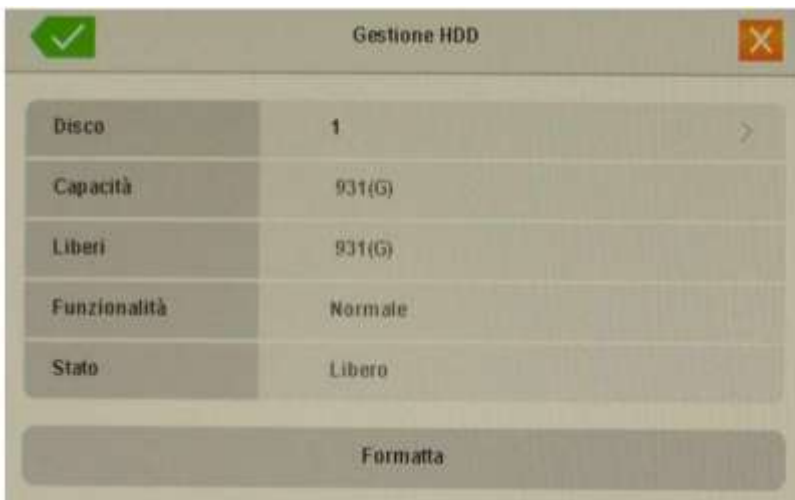

IMPORTANTE:

La formattazione del disco rigido è indispensabile per la registrazione delle immagini sull' HVR.

Formattazione Hard Disk:

Accedere al menù gestione HDD, selezionare l'Hard Disk e cliccare su Formatta e confermare.

Indice dello stato HDD:

“**Normale**” Il disco rigido è normalmente in uso.

“**Non Formattato**” Il disco rigido installato è stato riconosciuto ma deve essere formattato.

“**Errore**” Il disco rigido è guasto.



Utenti :

L'accesso alla configurazione del videoregistratore è protetto da password.

In questa sezione è possibile gestire gli utenti ed i loro privilegi di sistema.



N.B.: Sul dispositivo è impostato di default l'utente amministratore "admin", di cui è possibile modificare solo la password di accesso (di default non impostata) cliccando su "Modifica PW".

Cliccare **Aggiungi** per inserire un nuovo utente:

Utente : Definire il nome utente (a piacere)

Password : Inserire la password da assegnare all'utente

OK: Reinscrivere la password per conferma

Autorizz. Canali: Selezionare quali canali sono accessibili all'utente

Sistema: Definire se l'utente ha accesso alla configurazione del videoregistratore

Comando PTZ: Definire se l'utente può comandare telecamere motorizzate speed dome

Playback: Definire se l'utente può rivedere i filmati registrati

Backup: Definire se l'utente può esportare i filmati registrati



Regolazioni Video :

Questa sezione permette di regolare le impostazioni video di ogni telecamera e varia a seconda del tipo di telecamera collegata.



Nel caso delle telecamere locali , la regolazione agisce direttamente sul segnale video proveniente dalla telecamera ed è quindi immediatamente operativa sul segnale video.

Nel caso delle telecamere IP invece il videoregistratore modifica da remoto le impostazioni video all'interno della telecamera. Questa regolazione non è operativa su tutti i modelli di telecamera IP in quanto non tutte le telecamere accettano che queste regolazioni siano effettuate tramite dispositivo remoto, in questo caso per operare queste regolazioni sarà necessario accedere direttamente al menu della telecamera con il browser o programmi dedicati forniti dal costruttore.



Uscita Video :

Questa finestra permette di regolare le dimensioni dell'uscita video per adeguarla perfettamente allo schermo utilizzato.





Riavvio :

Questa finestra permette di programmare il riavvio automatico ogni giorno oppure una volta la settimana. Si tratta di un'opzione non necessaria ma richiesta da alcune applicazioni. Si raccomanda di disabilitarla se non si desiderano riavvii dell'apparecchiatura.

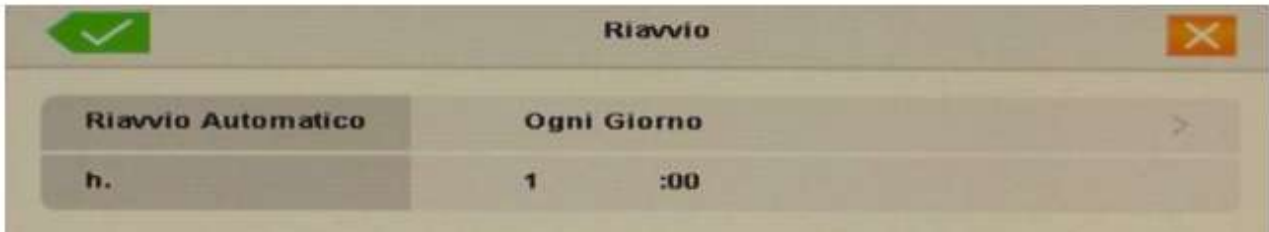

Default :

Questa finestra permette di ripristinare i parametri di fabbrica se si è insoddisfatti della configurazione che si è effettuato e si sono ottenuti comportamenti non desiderati dell'apparecchio.

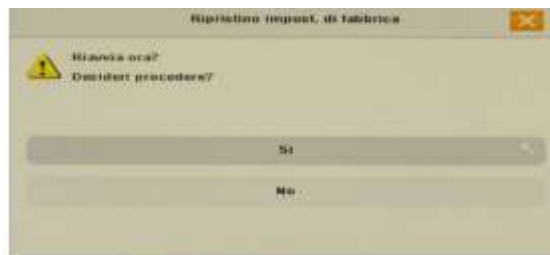

Aggiornamento firmware:

Questa finestra serve per aggiornare il firmware del videoregistratore. Gli aggiornamenti sono disponibili sul sito <http://www.lifevideocontrollo.it> I file scaricati vanno estratti e copiati all'interno di una chiavetta USB da inserire in una porta del videoregistratore.



UNITA' DI MEMORIA: Disponibile solo USB

FILE FIRMWARE :

Se il file di aggiornamento è valido verrà indicato automaticamente in questa casella

SVUOTA: Riavvia la ricerca del file di aggiornamento

UPGRADE :Avvia l'aggiornamento.



Allarmi

La schermata "Allarmi" contiene le opzioni di configurazione degli allarmi generabili dal videoregistratore.

Per accedere al controllo di queste funzioni dal menu OSD cliccare l'icona a sinistra

Il menù comprende di default 6 sottomenu principali :



- | | |
|--------------------------|--|
| 1 Motion: | Gestione allarmi su rilevazione del movimento. |
| 2 Accecamento: | Gestione allarme su accecamento telecamera. |
| 3 Video Perso: | Gestione allarme su perdita segnale video. |
| 4 In.Allarme: | Gestione contatti allarmati (Solo per 75.AHD6108) |
| 5 Allarmi guasto: | Gestione allarmi per anomalie tecniche |
| 6 Notifica Push: | Notifiche push in tempo reale verso i cellulari muniti dell'applicazione mobile. |

Istruzioni di base per la modifica delle impostazioni sul menù:



Applica le modifiche e torna al menù precedente.



Torna al menù precedente senza applicare le modifiche.



Motion :

Questa finestra permette di configurare i parametri della rilevazione di movimento sulle telecamere collegate.

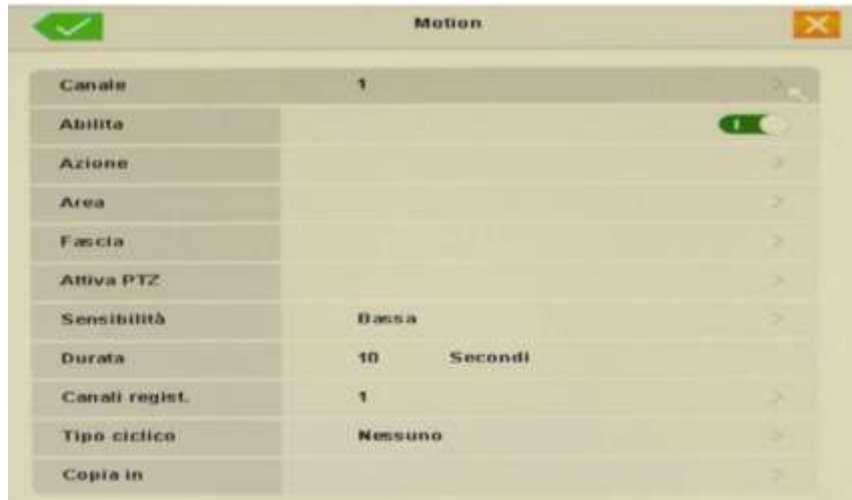

CANALE: Scegliere il canale da configurare

ABILITA: Attiva sul canale la rilevazione del movimento

AZIONE: E' possibile associare alla rilevazione una o più opzioni di allarme (BUZZER, EMAIL, FTP)

AREA: Definire con il mouse l'area che si vuole considerare nella rilevazione del movimento. I riquadri gialli saranno considerati nella rilevazione.

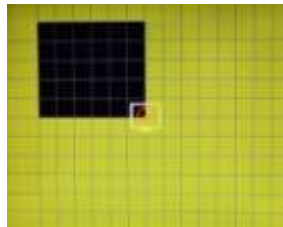

FASCIA: Definire in quali orari della settimana dovrà essere attiva la rilevazione di movimento.

Di fabbrica tutti i riquadri sono gialli che significa rilevazione abilitata.

Cancellare con il mouse i riquadri dove non si ritiene di dover rilevare il movimento.

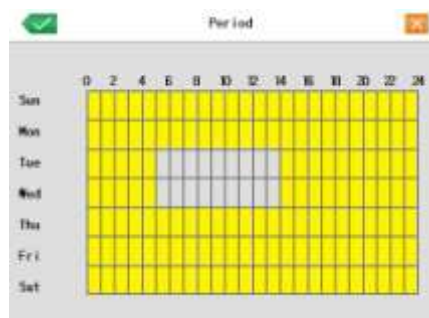

ATTIVA PTZ: E' possibile in caso di allarme su movimento attivare un preset/tour automatico di una o più telecamere PTZ speed dome collegate al videoregistratore.

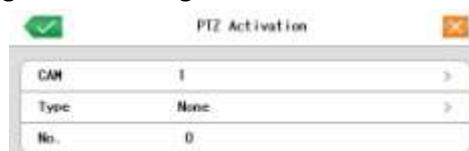

SENSIBILITA': Regola la velocità di risposta della rilevazione

DURATA: Definisce la durata dell'allarme in secondi

CANALI REGISTRAZIONE: Definisce quali canali registrare in seguito all'allarme su movimento di quel canale.

TIPO CICLICO: E' possibile in caso di allarme movimento avviare la scansione ciclica fra alcune telecamere che si possono precisare in questa sezione.

Si può utilizzare questa funzione anche selezionando una sola telecamera che sarà portata a pieno schermo in caso di allarme (POPUP).

Le regole della scansione si impostano come visto in precedenza nelle opzioni di sistema.

COPIA IN: Copia le impostazioni del canale programmato su uno o più altri canali.



Accecamento :

Se attivo, se l'immagine video è influenzata da una variazione di luminosità superiore al parametro impostato si attiverà la notifica di allarme sulla funzione accecamento.



N.B. La modalità di configurazione è analoga a quella esposta in precedenza per la rilevazione di movimento e pertanto non verrà ripetuta.



Video Perso :

Gestione allarme ed azioni da attivare su perdita segnale video in ingresso.



N.B. La modalità di configurazione è analoga a quella esposta in precedenza per la rilevazione di movimento e pertanto non verrà ripetuta.



Ingressi Allarme : (Solo su 75.KR6108)

Gestione allarme ed azioni da attivare su attivazione dei contatti allarmati presenti sul videoregistratore

Type (Tipo): Permette di configurare il tipo di contatto in ingresso:
Normalmente Chiuso o Normalmente Aperto

N.B. La modalità di configurazione è analoga a quella esposta in precedenza per la rilevazione di movimento e pertanto non verrà ripetuta.



Allarme Guasti :

Gestione allarme ed azioni da attivare su errori interni di sistema.

E' possibile generare delle segnalazioni in caso di mancanza disco, errore di scrittura su disco e esaurimento spazio su disco. Si possono abilitare l'azionamento del cicalino (BUZZER) e l'indicazione a schermo (MESSAGGIO).



Notifica Push :

E' possibile inviare notifiche push in tempo reale verso i cellulari muniti dell'applicazione mobile. In questa maschera si definiscono le cause di allarme da inviare come notifica.

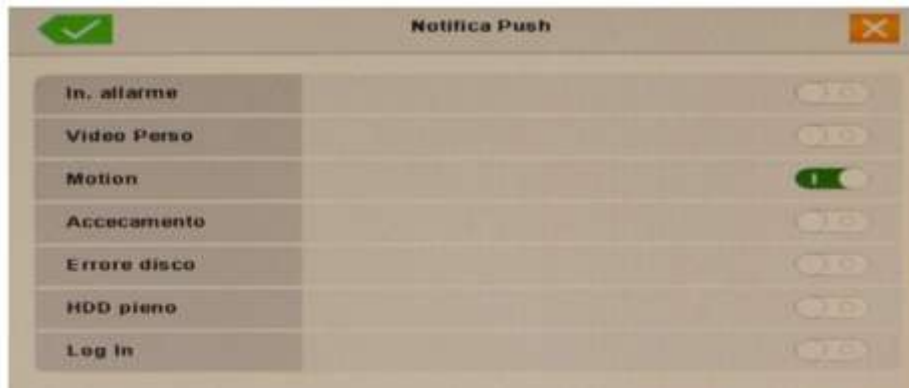

E' necessario configurare l'applicazione mobile per la ricezione, come mostrato nell'apposito manuale.

Si ricorda che in alternativa alla notifica diretta via push è anche possibile utilizzare l'invio di email e attivare la funzione push-mail nel cellulare per ricevere la notifica dell'arrivo del messaggio.



Informazioni

La schermata "Informazioni" contiene i Log eventi e le informazioni sulla versione del dispositivo. Per accedere al controllo di queste funzioni dal menu OSD cliccare l'icona a destra.

Il menù comprende di default 2 sottomenu principali :

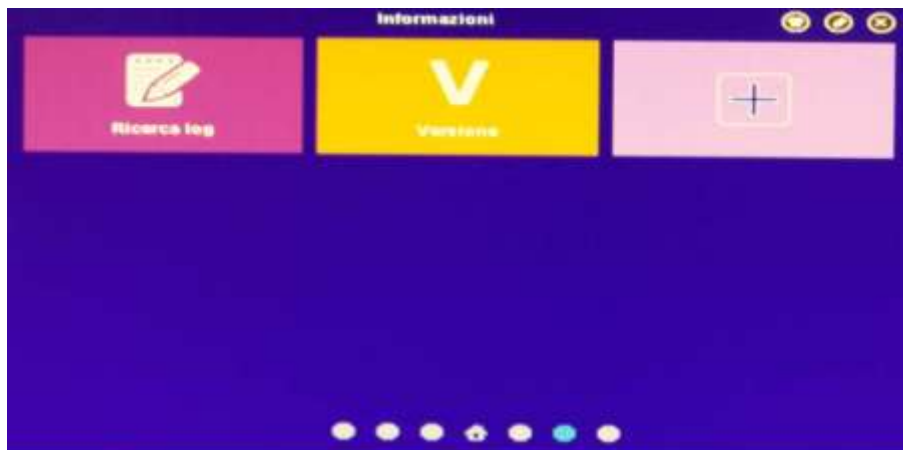

- 1 Ricerca Log:** Ricerca log eventi
- 2 Versione:** Informazioni versione dispositivo.

Istruzioni di base per la modifica delle impostazioni sul menù:



Applica le modifiche e torna al menù precedente.



Torna al menù precedente senza applicare le modifiche.



Ricerca Log:

Il videoregistratore mantiene in memoria gli eventi in uno storico cronologico che è possibile consultare in questa sezione :

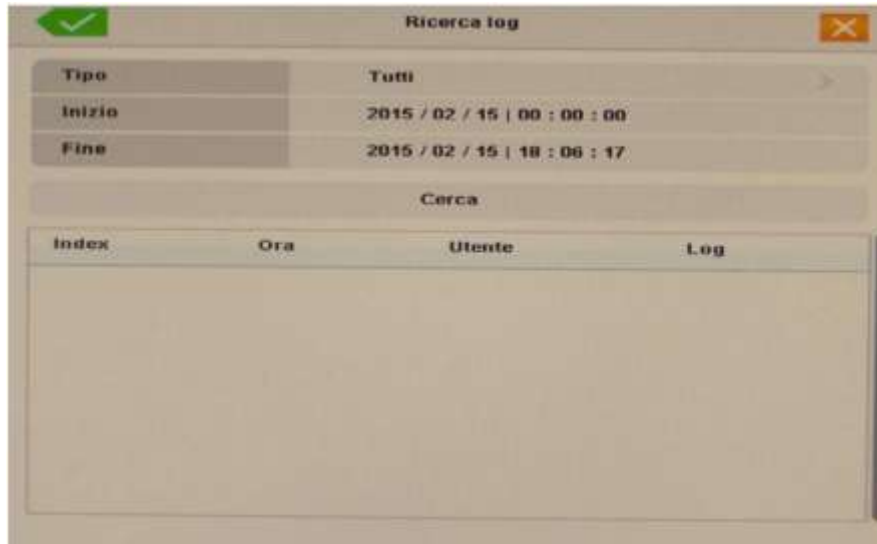

Tipo : Definire la tipologia di evento da ricercare (tutti, sistema, evento, errore)

Inizio / Fine _ Definire il periodo di tempo in cui effettuare la ricerca

Cerca : Mostra gli eventi corrispondenti ai criteri di ricerca nella tabella sottostante



Versione:

Questo pannello contiene tutte le informazioni sulla dotazione hardware e software

Versione	
Canali regist.	9
Canali extra	0
Canali audio	9
In. allarme	0
Usc. allarme	0
Sistema	3.2.3
Mac Address	00:84:14:24:c2:11
informazioni Chip	1f7_W1



Registrazione

La schermata "Registrazione" contiene le funzioni di gestione dei video registrati.
Per accedere al controllo di queste funzioni dal menu OSD cliccare l'icona a sinistra.

Il menù comprende di default 3 sottomenu principali :



- 1 Registrazione:** Programmazione del calendario registrazione.
- 2 Playback:** Ricerca e Riproduzione filmati registrati.
- 3 Backup:** Archiviazione su USB delle registrazioni.

Istruzioni di base per la modifica delle impostazioni sul menù:



Applica le modifiche e torna al menù precedente.



Torna al menù precedente senza applicare le modifiche.



Registrazione:

In questa finestra è possibile configurare tramite una programmazione settimanale di 24ore le modalità di registrazione di ogni telecamera del videoregistratore.

Registrazione

Canale: 1

Preregistrazione: 10 Secondi

Durata: 10 Secondi

Modalità:

Continua Motion Nulla Allarme Evento

0 2 4 6 8 10 12 14 16 18 20 22 24

Dom																							
Lun																							
Mar																							
Mer																							
Gio																							
Ven																							
Sab																							

Copia in

Canale: Scegliere quale canale configurare

Preregistrazione: Definisce il tempo di registrazione prima dell'evento settabile fino a 30secondi

Durata: Definisce il tempo di registrazione in seguito a un evento di allarme (motion)

Modalità: Selezionare la modalità di registrazione che si desidera configurare sulla tabella di

Ad ogni modalità di programmazione corrisponde un colore differente.

Modalità di registrazione selezionabili:

- Continua Registrazione continua (Azzurro)
- Motion Registrazione su rilevazione movimento (Verde)
- Nulla Nessuna Registrazione (grigio)
- Allarme Registrazione su contatti allarmati (Rosso), Solo per HVR serie 75.AHD61xx
- Evento Registrazione su evento Es. perdita video, errore rete, login ecc. (Viola)

Tabella schedulazione :

	0	2	4	6	8	10	12	14	16	18	20	22	24
Dom													
Lun													
Mar													
Mer													
Gio													
Ven													
Sab													

- Ogni riga in tabella corrisponde ad un giorno della settimana:
Domenica - Lunedì - Martedì - Mercoledì - Giovedì - Venerdì - Sabato
- Ogni quadrato corrisponde ad 1 ora, 24 Quadrati dalle 00:00 alle 24:00.
- Il quadrato pieno colorato indica un registrazione attiva secondo le modalità indicate precedentemente.

Cliccare sulle ore e sui giorni in cui si desidera utilizzare la modalità selezionata.

E' possibile trascinare il mouse sullo schermo per definire con rapidità le fasce orarie di proprio interesse.

N.B. Di default è attiva la registrazione continua (Riquadri della griglia sono azzurri)



Playback:

In questa finestra è possibile ricercare le immagini registrate ed archiviate nel videoregistratore. Il numero di canali riproducibili simultaneamente varia in base al modello e alla modalità video selezionata.

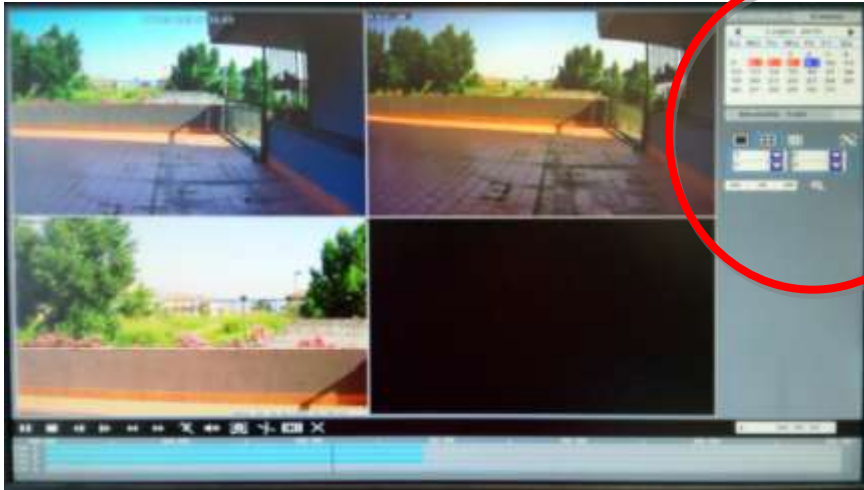

A destra è possibile impostare i parametri della ricerca:

REGISTRAZIONE Evento **Modalità di ricerca:** Selezionabile per **Registrazione o Evento**

Modalità Registrazione:



Data: Selezionare il giorno della registrazione da riprodurre, il giorno selezionato sarà evidenziato in blu. N.B.: Tutti i giorni che contengono delle registrazioni sono marcati in rosso.

Modalità : E' possibile selezionare le tipologie di registrazione:
- Tutti, movimento, allarme, evento (allarme+movimento).

Suddivisione schermo:



E' possibile scegliere in quanti riquadri suddividere lo schermo durante la riproduzione e quali canali mostrare nei riquadri.

N.B. : il numero di riquadri può variare secondo la modalità impostata.

ORA: Indicare l'ora dalla quale iniziare la ricerca dei filmati .



Una volta definiti i criteri di ricerca premere il pulsante  per ricercare le registrazioni che saranno visualizzate nella timeline sottostante.



La timeline riporta a sinistra i canali ricercati e in alto le ore del giorno.

Le registrazioni presenti in archivio sono indicate con barre di colore diverso a seconda del tipo di registrazione: Continua (azzurro), Motion (verde), Allarme (rosso).

E' possibile cliccare in diversi punti della timeline per spostarsi rapidamente.

L'indice rosso sulla timeline e l'orologio a destra indicheranno l'ora effettiva in riproduzione.

Durante la riproduzione è possibile agire sui controlli posti sopra la timeline



Da sinistra a destra:

- PLAY/PAUSA** **STOP** **FRAME PRECEDENTE/SUCCESSIVO**
- Tasto non attivo** **RIPRODUZIONE LENTA/VELOCE: da 1/16 a 16x**
- AUDIO ON/OFF** **BACKUP:** Accede alla finestra per esportare i video (vedere in seguito)
- EDITOR:** Apre una finestra dove è possibile fare dei montaggi di più spezzoni video da esportare
- RICERCA SLICE:** Apre una finestra di ricerca avanzata dove per ogni telecamera è possibile vedere più momenti contemporaneamente sullo schermo.
Si può utilizzare per selezionare momenti diversi e avviare un singolo backup.
- ESCI** dal menu riproduzione.

Durante la riproduzione dei filmati è sempre possibile effettuare lo zoom digitale puntando ed agendo sulla rotella del mouse avanti e indietro.

Modalità Evento:

Evento

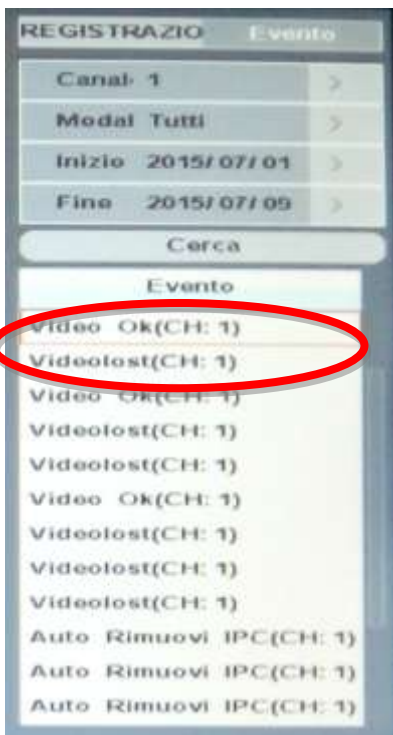

Canale: Selezionare il canale su effettuare la ricerca

Modalità : E' possibile selezionare le tipologie di eventi da ricercare: Tutti, Sistema, Evento, errore

Suddivisione schermo:

ORA Inizio/Fine:Indicare l'intervallo orario su cui effettuare la ricerca. Una volta definiti i criteri di ricerca premere il pulsante Cerca per visualizzare gli eventi.

Cliccare su uno degli eventi presenti il lista per visualizzare la registrazione associata.





Backup:

Questo pannello contiene tutte le funzioni di esportazione dei file archiviati nel videoregistratore, su supporti di memoria esterni collegati a una porta USB.

L'unità di backup va collegata a una porta USB posteriore o laterale.



L'apparecchio rileva automaticamente le memorie USB collegate.

Premete il pulsante **RILEVA** per rilevare l'unità di memoria collegata alla porta USB.

Quindi premere il pulsante **BACKUP**

In questa finestra si determinano i criteri di ricerca dei file memorizzati, indicando: Il canale, il tipo di registrazione e la data di inizio e fine della ricerca.

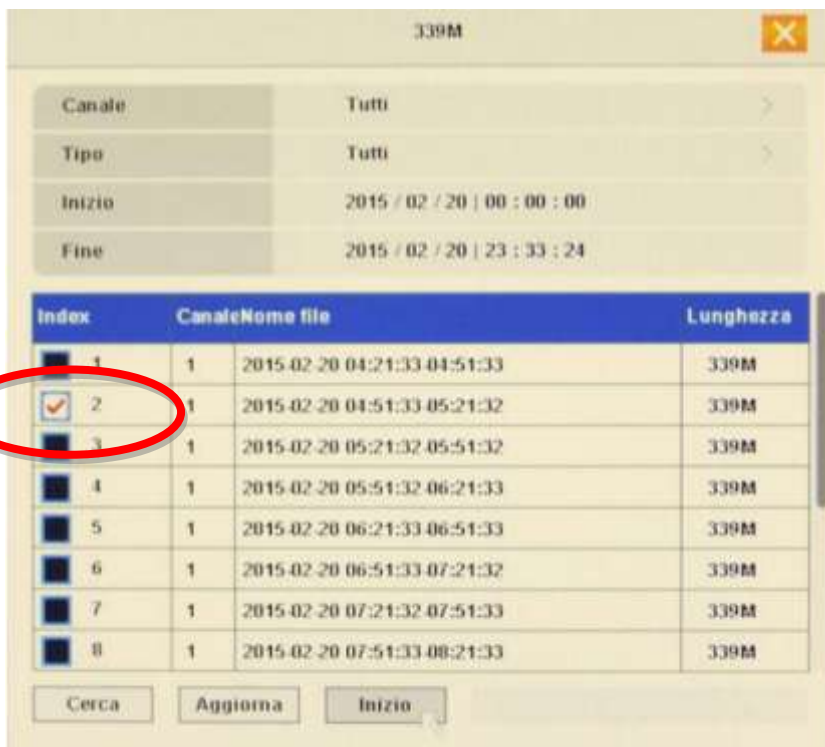

Premere **CERCA**

Le registrazioni trovate saranno mostrate nella tabella.

Le registrazioni video hanno la durata di 30 minuti in modalità continua, e della durata dell'allarme nelle registrazioni su movimento. **IMPORTANTE!!!**

Selezionare tutti i file risultanti dalla ricerca, per singolo canale, da esportare su USB, successivamente premere **INIZIO** per avviare il salvataggio sul supporto esterno.

I file registrati saranno salvati in formato .AVI



BACKUP di una porzione di immagine

E' oltremodo possibile estrarre una porzione di immagine utilizzando la funzione "Taglia".

Dal menù playback cliccando sulla forbice si aprirà il menù taglia. Selezionare la memoria USB>Selezionare il giorno sul calendario e cliccare su cerca, una barra temporale segnalerà la presenza della registrazione.>Cliccare sul tasto Taglia e cliccare 2 volte sulla barra per impostare l'orario di inizio taglio e di file taglio. Successivamente cliccare il tasto backup per avviare l'estrazione. Svuotare la chiavetta per ogni backup effettuato dalla modalità taglia. Eventuali tagli successivi sovrascriveranno quello già esistente.



Personal.

L'ultima scheda dell'OSD a destra è a disposizione per inserire pulsanti a piacere come già mostrato in precedenza per la schermata HOME centrale

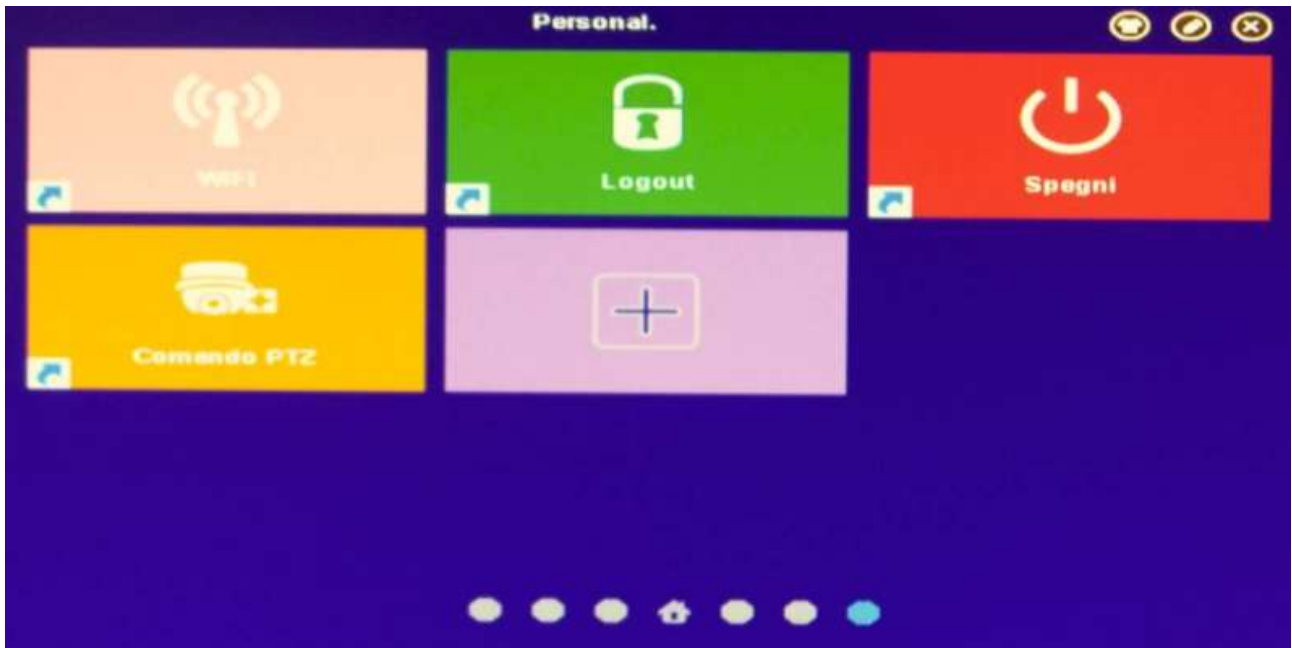

Non tutti i pulsanti disponibili di fabbrica sono inseriti nella pagine di menu, su questa pagina è possibile personalizzare ed inserire i pulsanti per l'accesso diretto alle funzioni minori.

Capitolo 3 : App Smartphone e Tablet "Smart Meye"



Installazione del programma:

E' possibile scaricare gratuitamente la versione per dispositivi Apple (iOS) direttamente da Apple Store o la versione per dispositivi Android da Google Play.

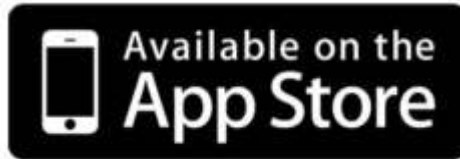

Una volta installata l'applicazione troverete disponibile sul vostro dispositivo mobile l'icona del programma per lanciarlo.



1. Accedere al menù P2P del DVR per individuare il seriale ID P2P o il QR code
2. Aggiungere il dispositivo cliccando sul tasto + in basso a sinistra nella schermata.
3. Selezionare QRcode Access: Si attiverà la fotocamera. Inquadrare il codice QR del dispositivo.



In alternativa è possibile scrivere il seriale ID manualmente.

4. Modificare il nome dell'impianto a piacimento.
5. Se modificati, Username e Password, inserire i parametri di accesso in alternativa lasciare i campi invariati.
6. Salvare la configurazione cliccando su ✓. Si avvierà automaticamente un test di collegamento.
7. Sulla schermata principale selezionare il dispositivo per il collegamento. Dispositivo in Verde segnala lo stato di connessione attivo, in grigio invece dispositivo Off-line. Abilitare singolarmente il video di ciascuna telecamera cliccando sul relativo canale.
8. Per attivare la visualizzazione a finestra multipla cliccare su
9. E' possibile visualizzare contemporaneamente le immagini di più dispositivi.

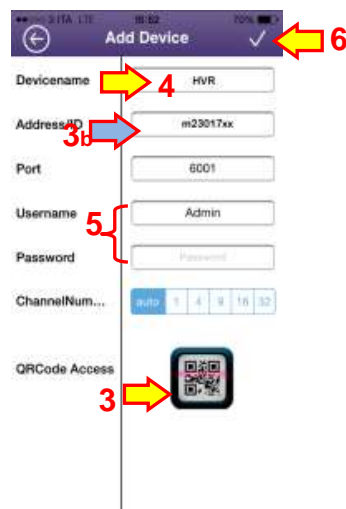

BARRA STRUMENTI

In basso nello schermo vi sono i pulsanti di controllo delle funzioni dell'applicazione



CONTROLLO TELECAMERE PTZ

Se la telecamera collegata è una speed dome motorizzata è possibile premere il pulsante PTZ per aprire il pannello di controllo della telecamera motorizzata contenente i pulsanti per gli spostamenti, zoom, fuoco e diaframma.

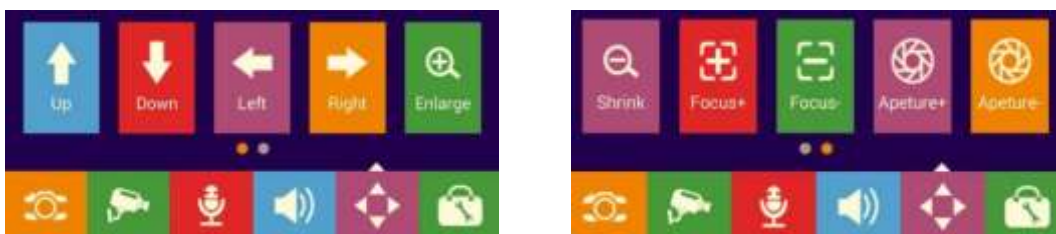

I comando PTZ per speed dome sono attivi solamente nella modalità di multi visione ad 1 telecamera.



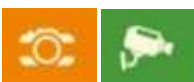

CONTROLLO AUDIO

Se la telecamera collegata è munita di microfono ed eventualmente anche di uscita audio con altoparlante è possibile attivare la funzione di ascolto (altoparlante) ed anche eventualmente il dialogo bidirezionale (microfono).



REGISTRAZIONE SU DISPOSITIVO MOBILE

Durante la visione live delle telecamere è possibile

- Avviare la registrazione del canale in tempo reale con il pulsante  (formato .MP4)
- Scattare delle foto con il pulsante  (Formato JPG)

Le immagini ed i video saranno salvati sulla memoria interna del dispositivo mobile (Smartphone/Tablet)

Per una ricerca e gestione rapida dei file archiviati cliccare sul pulsante  nella sezione 



Funzioni menu Utilità:

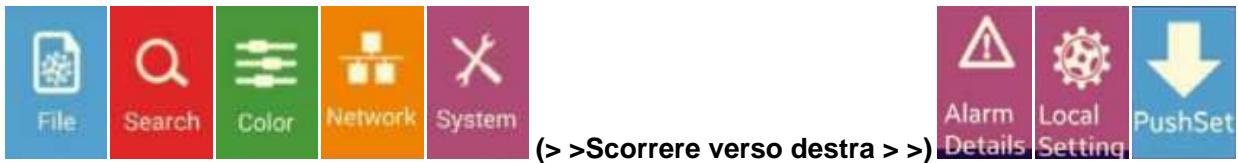

(> >Scorrere verso destra > >)

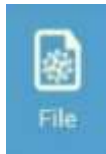

Il tasto **FILE** permette di ricercare e riprodurre le registrazioni archiviate in locale sul dispositivo mobile (Smartphone e tablet)



Il tasto **SEARCH** permette di ricercare e riprodurre le registrazioni archiviate nel videoregistratore in collegamento remoto.



Definire i criteri di ricerca:

Canali di interesse

Data di inizio/fine registrazione

Tipologia di registrazione:

- GENERAL: Tutte le tipologie
- MANUAL: Registrazione continua
- MOTION: Registrazione per rilevazione del movimento
- SWITCH: Registrazione da ingresso allarme.



Quindi premere il pulsante  per avviare la ricerca remota.



Trascinare la barra viola fino alla fascia oraria di proprio interesse.

In basso sarà visualizzata la timeline di ogni canale riportando in azzurro le registrazioni.

Cliccare sulla timeline per avviare la riproduzione remota.



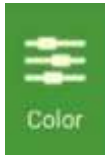

Il tasto **COLOR** permette di modificare per ogni canale le regolazioni dell'immagine da remoto.
Non tutte le telecamere collegabili al videoregistratore gestiscono questa funzione.



Il tasto **NETWORK** permette di modificare a distanza la impostazione di rete del videoregistratore



Il tasto **SYSTEM** permette di modificare a distanza l'impostazione di sovrascrittura



Il tasto **LOCAL SETTING** permette di abilitare la ricezione di notifiche push sul cellulare



PUSH PLATFORM :

Permette di scegliere quale servizio utilizzare per l'inoltro delle notifiche. Attualmente è utilizzabile solo **BAIDU**.
(Mantenere la selezione di fabbrica.)

ACCEPT PUSH:

Attiva/disattiva la funzione di notifiche push



Il tasto **ALARM DETAIL** attiva un'interrogazione verso il server di notifica e recupera lo storico degli allarmi che sono stati oggetto di notifica push



PUSH SET

Il tasto **PUSH SET** permette di definire per quali canali ed eventi si desidera la ricezione della notifica push.



Premendo **SAVE** si invia la configurazione al server per le notifiche.

Capitolo 4 : CMS - Software gestione centralizzata



Installazione del programma

Il programma CMS è contenuto nel CD fornito. Per installarlo occorre fare doppio click sull'icona CMS Vision e seguire le fasi di installazione.

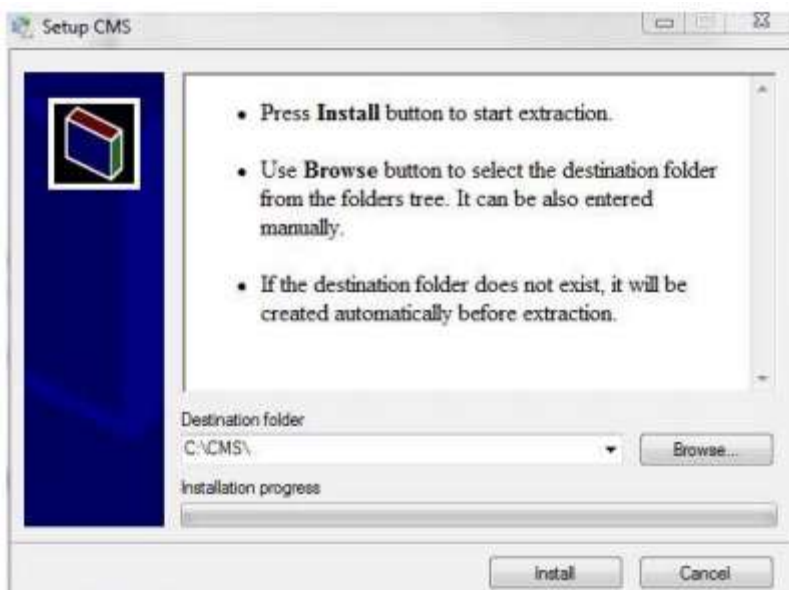

Al termine dell'installazione è possibile lanciare il programma facendo doppio click sull'icona CMS.



Accesso al Sistema

Il programma è protetto da password. All'avvio viene richiesto di inserire le credenziali di accesso.

Le credenziali di fabbrica sono: UTENTE: system PASSWORD: (lasciare vuoto)

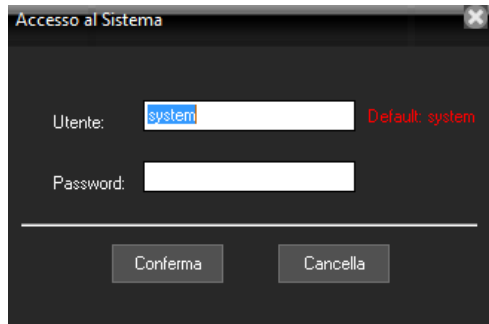

Si aprirà la finestra del programma



Per effettuare il LOG OUT premere il pulsante **Blocca**

Che diventerà rosso per indicare che per controllare il sistema occorrerà un nuovo LOG-IN.





La finestra principale di CMS è divisa in 4 aree:

- Lista dei dispositivi collegati (a sinistra)
- Area di visualizzazione delle telecamere divisibile in 1,6,9,16,25,36,64 riquadri. (al centro)
- Pulsanti di comando e accesso ai menu. (a destra)
- Riquadri di visualizzazione e eventi di allarme pervenuti dai dispositivi collegati (sotto) .

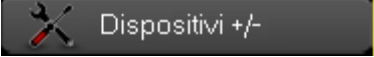
Collegamento dispositivi in modalità P2P (Videoregistratori e/o Telecamere IP)

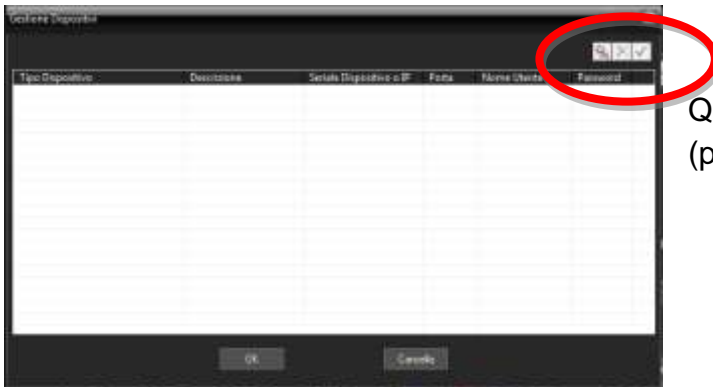
Per aggiungere un dispositivo cliccare sul pulsante  si aprirà la finestra di gestione degli apparecchi remoti :



Quindi cliccare sul pulsante  (posizionato in alto a destra)

Per procedere è necessario conoscere il **seriale ID P2P** del dispositivo da collegare come illustrato nei paragrafi precedenti.

Mantenere l'opzione **Tipo Dispositivo** di default su **D/N/I** quindi seguire i seguenti punti per completare la configurazione:

- 1) Spuntare la voce **P2P**
- 2) Digitare **ID Seriale P2P** del dispositivo da collegare (Es: m21125544)
- 3) Inserire una descrizione generica (Es: Casa, Ufficio, ecc)
- 4) Inserire **Nome utente** e **Password** (Di default utente "**admin**" e password vuota)

Tipo Dispositivo	Descrizione	Seriale Dispositivo o IP	Porta	Nome Utente	Password
D/N/I 2013	Casa-Ufficio	m21125544	6001	Admin	

ONVIF
 P2P

Quindi Cliccare su e su per confermare l'inserimento .

Il dispositivo sarà visualizzato sulla sinistra all'interno della "lista dispositivi".
Trascinare sulla parte centrale per attivare la visualizzazione delle telecamere

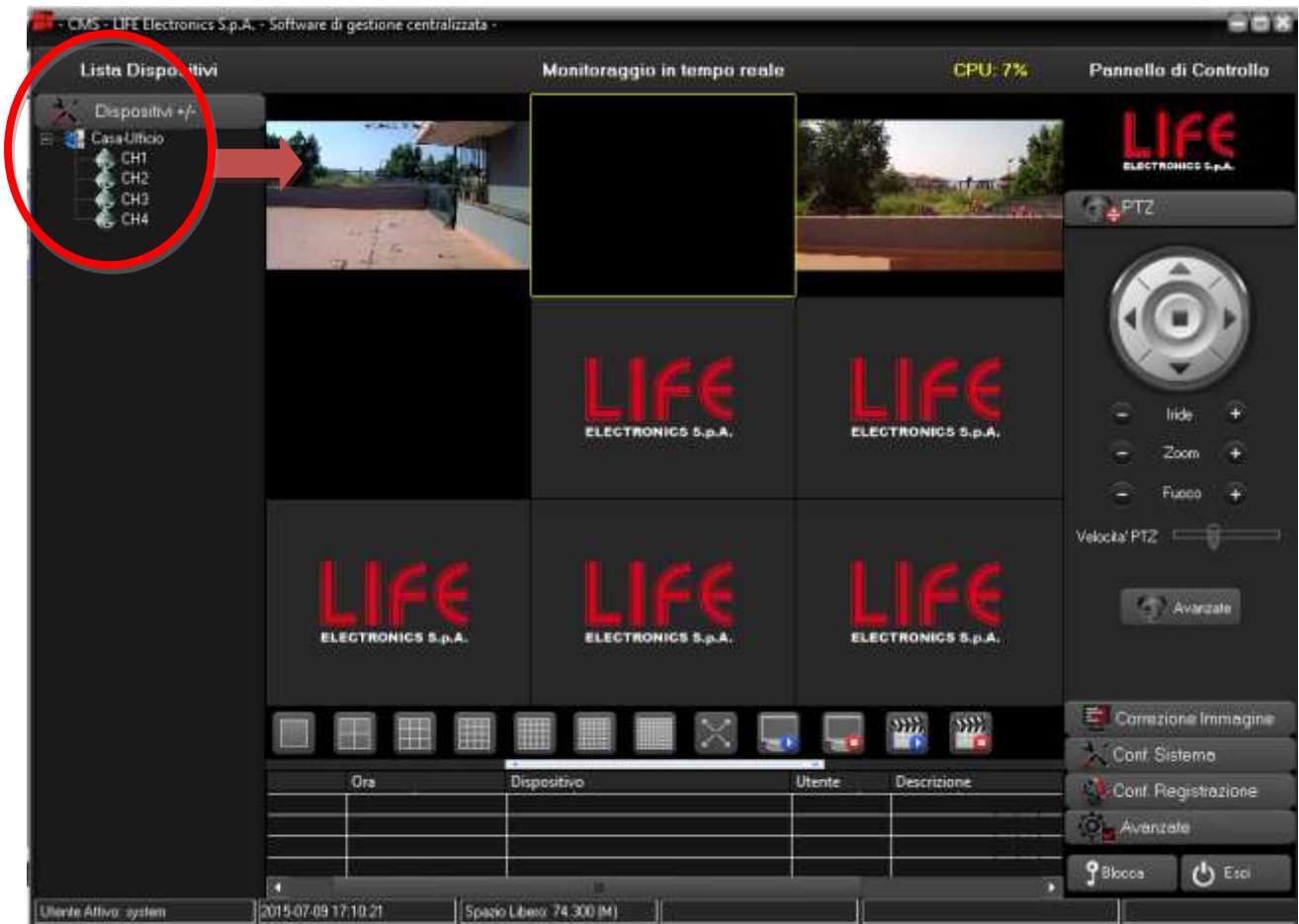

Collegamento dispositivi in rete locale (Videoregistratori e/o Telecamere IP)

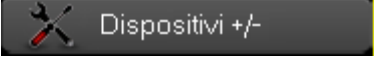
Per aggiungere un dispositivo cliccare sul pulsante  si aprirà la finestra di gestione degli apparecchi remoti :

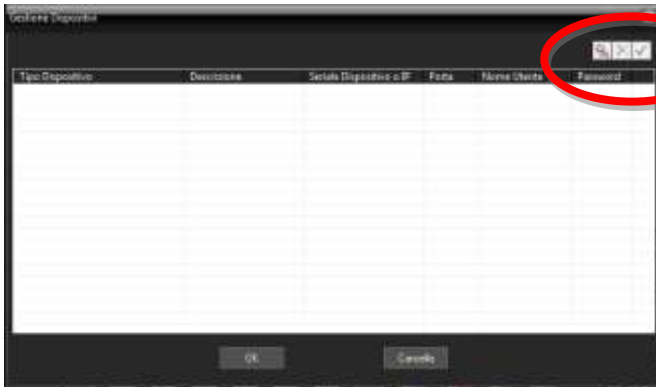

Quindi cliccare sul pulsante  (posizionato in alto a destra)

Il programma è dotato di funzione di ricerca automatica che permette di collegare velocemente tutti i dispositivi installati nella stessa rete locale (LAN).

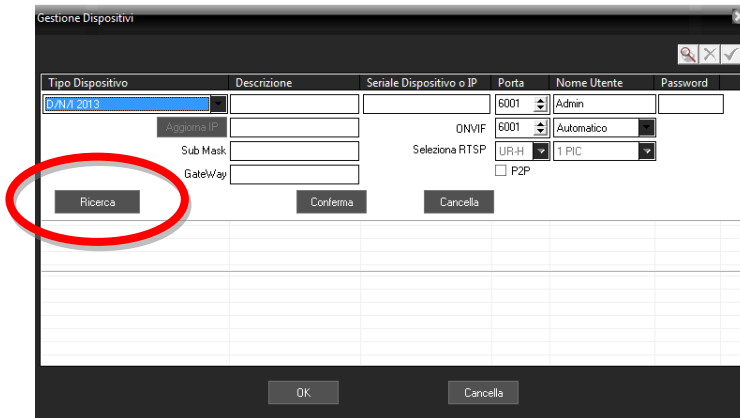

Mantenere l'opzione **Tipo Dispositivo** di default su **D/N/I/**

Quindi premere 

Il programma effettuerà una ricerca in rete e troverà tutti i dispositivi compatibili connessi alla stessa rete locale del computer.

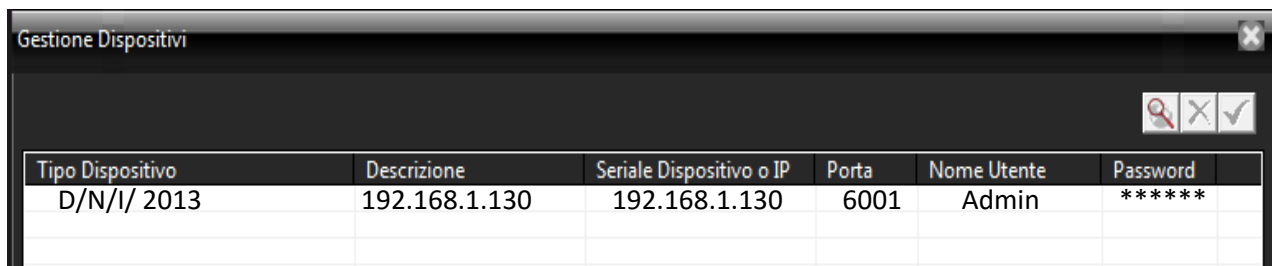

Quindi premere su  per confermare l'inserimento .



Il dispositivo sarà visualizzato sulla sinistra all'interno della "Lista dispositivi". Trascinare sulla parte centrale per attivare la visualizzazione delle telecamere

INFORMAZIONE AGLI UTENTI DI APPARECCHIATURE PROFESSIONALI



Ai sensi dell'art. 24 del Decreto Legislativo 14 marzo 2014, n. 49 "Attuazione della Direttiva 2012/19/UE sui rifiuti di apparecchiature elettriche ed elettroniche (RAEE)"

Il simbolo del cassonetto barrato riportato sull'apparecchiatura o sulla sua confezione indica che il prodotto alla fine della propria vita utile deve essere raccolto separatamente dagli altri rifiuti per permetterne un adeguato trattamento e riciclo. In particolare, la raccolta differenziata della presente apparecchiatura professionale giunta a fine vita è organizzata e gestita:

direttamente dall'utente, nel caso in cui l'apparecchiatura sia stata immessa sul mercato prima del 31 dicembre 2010 e l'utente stesso decida di disfarsi dell'apparecchiatura senza sostituirla con una apparecchiatura nuova equivalente ed adibita alle stesse funzioni;

dal produttore, inteso come il soggetto che ha per primo introdotto e commercializzato in Italia o rivende in Italia col proprio marchio l'apparecchiatura nuova che ha sostituito la precedente, nel caso in cui, contestualmente alla decisione di disfarsi dell'apparecchiatura a fine vita immessa sul mercato prima del 31 dicembre 2010, l'utente effettui un acquisto di un prodotto di tipo equivalente ed adibito alle stesse funzioni. In tale ultimo caso l'utente potrà richiedere al produttore il ritiro della presente apparecchiatura entro e non oltre 15 giorni naturali consecutivi dalla consegna della suddetta apparecchiatura nuova;

dal produttore, inteso come il soggetto che ha per primo introdotto e commercializzato in Italia o rivende in Italia col proprio marchio l'apparecchiatura nuova che ha sostituito la precedente, nel caso in cui l'apparecchiatura si immessa sul mercato dopo il 31 dicembre 2010;

Con riferimento alle pile/accumulatori portatili l'utente dovrà conferire tali prodotti giunti a fine vita agli idonei centri di raccolta differenziata predisposti dalle autorità competenti.

L'adeguata raccolta differenziata per l'avvio successivo dell'apparecchiatura e delle pile/accumulatori dismessi al riciclaggio, al trattamento e allo smaltimento ambientalmente compatibile contribuisce ad evitare possibili effetti negativi sull'ambiente e sulla salute e favorisce il reimpiego e/o riciclo dei materiali di cui essi sono composti.

Per rimuovere le pile/accumulatori fare riferimento alle specifiche indicazioni del costruttore: (inserire istruzioni)

Lo smaltimento abusivo di apparecchiature, pile ed accumulatori da parte dell'utente comporta l'applicazione delle sanzioni di cui alla corrente normativa di legge.



Importato da
LIFE ELECTRONICS S.p.A.
Via RAFFAELE LEONE, 3
95018 RIPOSTO (CT)
<http://www.life-electronics.com>
Made in China